

# Intégraux 23/24

c-compactline | c-tourer | chic c-line | chic e-line | chic s-plus | liner-for-two



TARIFS 23/24 BE-FR  
valable à partir du 01/01/2024

**carthago**<sup>®</sup>  
Das Reisemobil.

# Sommaire

Remarques concernant le poids 3-6

Le plus grand choix de châssis de la catégorie Premium 7

CATÉGORIE PREMIUM  
DES CAMPING-CARS LÉGERS

3,5 tons

4,25 tons



AL-KO



**c-compactline Super-Lightweight 8-13**

Le camping-car le plus léger dans la catégorie Premium des intégraux de 3,5 T de Carthago, indiqué pour un usage urbain grâce à une largeur extérieure plus étroite de 15 cm et à des longueurs de véhicules compactes

3,5 tons

4,5 tons



AL-KO



Mercedes-Benz  
AL-KO



**c-tourer Lightweight 14-23**

Les modèles c-tourer Lightweight se démarquent par une longueur de véhicule courte, jusqu'à 7 m, une maniabilité parfaite et un poids propre étonnamment faible.

CATÉGORIE PREMIUM CONFORT

4,5 tons



AL-KO



Mercedes-Benz  
AL-KO



**c-tourer Comfort 14-23**

Si l'immatriculation dans la catégorie de poids de 3,5 t n'est pas décisive et que les exigences en termes de confort priment sur le poids, les modèles c-tourer Comfort offrent la solution idéale



AL-KO  
EA/DA



Mercedes-Benz  
AL-KO  
EA/DA



**chic c-line/chic c-line superior/chic c-line XL 24-37**

La fascination de la catégorie Liner Carthago : élégance, confort et excellence



AL-KO  
EA/DA



Mercedes-Benz  
AL-KO  
EA/DA



**chic e-line / chic e-line XL 38-49**

Le couronnement de la catégorie Liner Carthago : plus de confort, plus d'autonomie, plus de liberté

CATÉGORIE DES LINER PREMIUM

IVECO  
DAILY

5,6 t / 6,7 t



**chic s-plus / chic s-plus XL 50-57**

Le concentré de puissance de la catégorie Liner Carthago sur Iveco Daily 5,6 t / 6,7 t avec propulsion puissante, roues jumelées



AL-KO  
EA/DA

IVECO  
DAILY  
5,6 t / 6,7 t



**liner-for-two 58-67**

Salon en U à l'arrière avec méridienne coulissante à commande électrique devant la télé, concept 4 pièces unique

Conseils et infos sur l'équipement étendu 68-69

Indications générales et notes en bas de page 70-71

# INFORMATIONS JURIDIQUES ET TECHNIQUES IMPORTANTES POUR LE CHOIX ET LA CONFIGURATION DE VOTRE CAMPING-CAR

Tout camping-car n'est autorisé à circuler sur la voie publique qu'avec un poids maximum déterminé, qui ne doit en aucun cas être dépassé pour une circulation. Lors du choix et de la configuration de votre camping-car ou van (nommé « camping-car » par la suite), les limites techniques et légales concernant le poids du camping-car revêtent donc une importance particulière. Celles-ci jouent un rôle décisif dans le cadre de la configuration, notamment lors du choix des équipements additionnels (packs d'équipement, équipements spéciaux et options).

Les prescriptions techniques et légales relatives au poids de votre camping-car sont régies par le règlement d'application de l'UE n° 2021/535 (jusqu'en juin 2022 : règlement d'application UE n° 1230/2012). Celui-ci s'applique uniformément au sein de l'Union européenne. Pour vous aider à choisir et à configurer votre camping-car dans le respect des dispositions légales et techniques, nous vous expliquons ci-après les principaux termes et dispositions de ce règlement et vous donnons quelques indications particulièrement importantes pour la configuration de votre véhicule ainsi que pour le choix des équipements additionnels (packs d'équipement, équipements spéciaux et options) parmi notre offre d'usine. Veuillez les lire attentivement avant de configurer et de commander votre véhicule. Nos concessionnaires vous proposent une aide complémentaire pour le choix et la configuration de votre camping-car.

## 1. P.T.A.C

Le PTAC (poids total autorisé en charge) décrit le poids maximum autorisé, fixé par le constructeur en fonction de l'implantation, que peut peser votre camping-car lorsqu'il est chargé (p. ex. 3 500 kg, 4 500 kg). Celui-ci figure dans le certificat d'immatriculation. Vous trouverez l'indication du P.T.A.C. pour chaque implantation dans les caractéristiques techniques indiquées dans nos documents de vente (p. ex. dans les tarifs).

Illustration dans les tarifs :

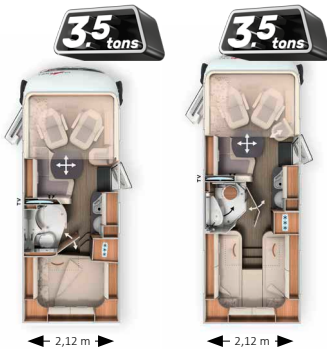
c-compactline Super-Lightweight		I 138 DB	I 141 LE
			
Véhicule de base		Fiat Ducato	Fiat Ducato
Châssis de série		Châssis surbaissé AL-KO 35 light	Châssis surbaissé AL-KO 35 light
Motorisation de base		Diésel 2,2 l (140 CV / 103 kW)	Diésel 2,2 l (140 CV / 103 kW)
Long. / larg. / haut. (mm) <sup>1) 2) 3)</sup>		6410 / 2120 / 2920	6650 / 2120 / 2920
Empattement (mm)		3525	3525
Haut. double plancher / soute prof. décaissée dans double plancher (mm)		220 / 460	220 / 460
Haut. int. habitacle (mm)		1980	1980
Hauteur int. garage (mm)		1200	1200
Larg. / haut. porte garage côté passager (mm)		925 x 1140	1050 x 1140
Larg. / haut. porte garage côté conducteur (mm)		680 x 1140	850 x 1140
P.T.A.C. (kg) <sup>3)</sup>		3500 / 4250 <sup>1)</sup>	3500 / 4250 <sup>1)</sup>
Poids en ordre de marche (kg) <sup>4)</sup>		2885 (2741-3029)	2935 (2788-3082)
Poids max. déterminé par le fabricant pour l'équipement additionnel de série (kg) <sup>7)</sup>		236	184
Poids remorquable max. (kg) <sup>10)</sup>		2000	2000
Nombre max. de sièges avec ceinture 3 points pour la route (de série) <sup>5)</sup>		4	4

Le P.T.A.C. du véhicule (p. ex. 3 500 kg) ne doit en aucun cas être dépassé lorsque vous roulez avec le véhicule. Le fait de rouler avec un véhicule qui dépasse le P.T.A.C. constitue une infraction et peut être sanctionné par une amende. Nous vous recommandons donc vivement de vérifier et de vous assurer avant chaque départ que vous ne dépassez pas le P.T.A.C. (p. ex. 3 500 kg) avec votre véhicule.

## 2. POIDS EN ORDRE DE MARCHÉ

Le poids en ordre de marche correspond au poids (à vide) du véhicule avec l'équipement de série installé en usine (y compris les lubrifiants, les outils, le système de dépannage des pneus et le réservoir de carburant rempli à 90 %), auquel s'ajoute un poids forfaitaire légal de 75 kg pour le conducteur.

Le poids en ordre de marche comprend essentiellement les éléments suivants :

- le poids à vide du véhicule avec sa cellule, y compris les consommables (« graisses », « huiles » et « liquides de refroidissement ») dont l'appoint a été fait ;
- l'équipement de série, c'est-à-dire tous les éléments d'équipement qui font partie de la livraison standard installée en usine ;
- le réservoir d'eau fraîche rempli à 100 % en mode conduite (remplissage pour la route selon les indications du constructeur. Vous trouvez les indications du constructeur concernant les remplissages pour la route dans les documents de vente (p. ex. dans les tarifs). Selon la série, celui-ci est de 20 l ou 50 l) et comporte également une bouteille de gaz en aluminium remplie à 100 %, d'un poids de 16 kg ;
- le réservoir de carburant rempli à 90 %, carburant compris ;
- le conducteur, dont le poids, indépendamment du poids réel du conducteur, est évalué forfaitairement à 75 kg.

Le poids en ordre de marche correspond donc à la configuration de base du modèle de véhicule que vous avez choisi, avec l'équipement de série plus un poids forfaitaire de 75 kg pour le conducteur. Ceci est un poids fixé par la loi. Celui-ci est modifié par la sélection d'équipements additionnels (packs d'équipement, équipement spécial, options).

Vous trouverez des informations sur le poids en ordre de marche pour chaque implantation dans nos documents de vente (p. ex. dans les tarifs).

Il est important de noter que la valeur du poids en ordre de marche indiquée dans nos documents de vente est une valeur standard déterminée lors de la procédure de réception par type et vérifiée par les autorités. Il est juridiquement admissible et possible que le poids en ordre de marche du véhicule qui vous a été livré diffère de la valeur nominale indiquée dans les documents de vente en raison de tolérances liées à la production. La tolérance autorisée par la loi est de  $\pm 5\%$ . La législation européenne tient ainsi compte du fait que le poids en ordre de marche varie quelque peu en raison des variations de poids des pièces fournies ainsi que des processus et des conditions météorologiques. Veuillez en tenir compte lors du choix et de la configuration de votre camping-car.

Voici un exemple de calcul pour illustrer ces écarts de poids (admissibles) liés à la production :

Poids en ordre de marche selon les documents de vente :	2.900 kg
Écart légalement autorisé de $\pm 5\%$ :	145 kg
Plage légale du poids en ordre de marche:	2.755 à 3.045 kg

Vous trouverez la plage de tolérance autorisée pour le poids en ordre de marche pour chaque implantation dans les données techniques indiquées dans nos documents de vente. En tant que fabricant, nous nous efforçons de limiter les variations de poids au minimum inévitable du point de vue de la technique de production. Les écarts vers le haut et vers le bas dans la plage de tolérance autorisée par la loi ne se produisent donc que très rarement. Malgré les optimisations techniques constantes du processus de production, ces écarts ne peuvent toutefois pas être totalement maîtrisés.

Afin de s'assurer que tous les véhicules effectivement livrés respectent la tolérance légale, le poids réel du véhicule ainsi que le respect de la tolérance autorisée de  $\pm 5\%$  sont vérifiés par nos soins, en tant que fabricant, en pesant le véhicule à la sortie de la chaîne de production. Le poids réel de votre véhicule, pesé en sortie de bande, vous sera communiqué par votre concessionnaire. Vous obtenez ainsi une transparence totale sur un éventuel écart de poids réel de votre véhicule.

### 3. NOMBRE MAXIMAL DE PLACES ASSISES AUTORISÉES / POIDS DES PASSAGERS

Le nombre maximal de places assises autorisées durant le trajet est fixé par nous, en tant que constructeur, lors de la procédure de réception par type. Le poids des passagers résulte du nombre maximum de places assises autorisées. Le poids des passagers est fixé forfaitairement à 75 kg pour chaque place assise autorisée que nous avons prévue pour le véhicule en tant que constructeur, quel que soit le poids réel des passagers. Ici aussi, s'agit d'une valeur de calcul prescrite par la loi. Comme le poids du conducteur est déjà inclus dans le poids en ordre de marche avec également 75 kg (voir à ce sujet le point 2.), il n'est plus pris en compte dans le poids des passagers. Dans le cas d'un camping-car comportant quatre places assises autorisées, le poids des passagers est donc de  $3 \times 75 \text{ kg} = 225 \text{ kg}$ .

L'indication du nombre de places assises maximum autorisé dans les documents de vente se réfère au poids respectif du véhicule à l'état de série sans équipement additionnel (pour l'équipement additionnel, voir point 4.) et reflète le nombre maximum de personnes pouvant trouver une place assise pour la route.

Le nombre de ces places dépend toutefois du poids et de la charge par essieu. Il peut donc être réduit par l'installation d'équipements additionnels (tels que le choix de packs d'équipement, d'équipement spéciaux et options) ou, selon le modèle, celui-ci ne peut être atteint qu'en augmentant le P.T.A.C. et/ou en supprimant des équipements additionnels.

### 4. POIDS RÉEL ET ÉQUIPEMENT ADDITIONNEL

Le poids en ordre de marche (voir à ce sujet le point 2.) et le poids des équipements additionnels montés en usine sur un véhicule concret (packs d'équipement, équipements spéciaux, options) sont désignés ensemble comme le poids effectif du véhicule.

Vous trouverez l'indication du poids réel de votre véhicule après la livraison au point 13.2 du certificat de conformité (Certificate of Conformity, CoC) qui vous est remis par votre concessionnaire lors de la livraison de votre véhicule.

Veuillez noter que le poids réel indiqué dans le certificat de conformité (Certificat de Conformité (CoC) est également une valeur standardisée. Étant donné que le poids en ordre de marche - en tant qu'élément du poids réel - est soumis à une tolérance légale de  $\pm 5\%$  (voir à ce sujet le point 2.), le poids réel peut également varier en conséquence par rapport à la valeur nominale indiquée.

Selon la définition légale, l'équipement additionnel comprend tous les éléments d'équipement optionnels qui ne sont pas compris dans l'équipement de série, qui sont montés sur le véhicule sous la responsabilité du constructeur, c'est-à-dire à la sortie de l'usine - et qui peuvent être commandés par le client (p. ex. auvent, porte-vélos ou porte-motos, installation satellite, installation solaire, four, etc.). Vous trouverez dans notre documentation de vente des indications sur les poids individuels et les poids des packs d'équipement, des équipements spéciaux et des options pouvant être commandés. Les autres accessoires ajoutés par le concessionnaire ou par vous-même après la livraison du véhicule au départ de l'usine ne font pas partie des équipements spéciaux.

## 5. POIDS MAXIMAL FIXÉ PAR LE CONSTRUCTEUR POUR LES ÉQUIPEMENTS ADDITIONNELS ET LA CHARGE UTILE

Étant donné que l'installation d'équipements additionnels est également soumise à des limites légales et techniques, nous fixons, pour chaque implantation et chaque véhicule, la valeur du poids maximal des équipements additionnels qui peuvent être montés sur le véhicule en plus de l'équipement de série (p. ex. en choisissant des packs d'équipement et/ou des équipements spéciaux). Cette valeur ne doit pas être dépassée lors du choix et de la configuration de votre véhicule.

Vous trouverez l'indication des poids fixés par le fabricant pour l'équipement additionnel dans nos documents de vente (p. ex. dans les tarifs).

Illustration dans les tarifs :

c-compactline Super-Lightweight		
	I 138 DB	I 141 LE
Véhicule de base	Fiat Ducato	Fiat Ducato
Châssis de série	Châssis surbaissé AL-KO 35 light	Châssis surbaissé AL-KO 35 light
Motorisation de base	Diésel 2,2 l (140 CV / 103 kW)	Diésel 2,2 l (140 CV / 103 kW)
Long. / larg. / haut. (mm) <sup>1) 2) 3)</sup>	6410 / 2120 / 2920	6650 / 2120 / 2920
Empattement (mm)	3525	3525
Haut. double plancher / soute prof. décaissée dans double plancher (mm)	220 / 460	220 / 460
Haut. int. habitacle (mm)	1980	1980
Hauteur int. garage (mm)	1200	1200
Larg. / haut. porte garage côté passager (mm)	925 x 1140	1050 x 1140
Larg. / haut. porte garage côté conducteur (mm)	680 x 1140	850 x 1140
P.T.A.C. (kg) <sup>4)</sup>	3500 / 4250 <sup>5)</sup>	3500 / 4250 <sup>5)</sup>
Poids en ordre de marche (kg) <sup>6)</sup>	2885 (2741-3029)	2935 (2788-3082)
Poids max. déterminé par le fabricant pour l'équipement additionnel de série (kg) <sup>7)</sup>	236	184
Poids remorquable max. (kg) <sup>8)</sup>	2000	2000
Nombre max. de sièges avec ceinture 3 points pour la route (de série) <sup>9)</sup>	4	4

En fixant le poids maximum des équipements additionnels, le constructeur veut s'assurer que la charge utile minimale prescrite par la loi est respectée et qu'une capacité de charge utile est disponible après la livraison d'un véhicule par le constructeur. Il n'est donc possible de commander et de monter en usine que la quantité d'équipements additionnels qui laisse suffisamment de poids libre pour les bagages et les autres accessoires (charge utile) sans dépasser le P.T.A.C.

La charge utile se calcule en déduisant du P.T.A.C. (voir point 1.) le poids en ordre de marche (valeur nominale indiquée dans les documents de vente, voir point 2.), le poids des passagers (voir point 3.) et le poids maximum fixé par le constructeur pour les équipements additionnels.

Pour les camping-cars, la législation européenne prescrit une charge utile minimale fixe qui doit être respectée pour les bagages ou les autres accessoires non montés en usine. Cette charge utile minimale se calcule comme suit :

Charge utile minimale en kg  $\geq 10 * (n + L)$

Où « n » = nombre maximal de passagers plus le conducteur et « L » = longueur totale du véhicule en mètres (y compris la décimale).

Pour un camping-car d'une longueur de 7 m et avec 4 sièges autorisés (y compris le conducteur), la charge utile minimale est donc, par exemple, de 10 kg \* (4 + 7) = 110 kg.

Lors de la configuration de votre camping-car, veillez à ne pas descendre en dessous de la charge utile minimale.

Pour que la charge utile minimale soit respectée, il existe pour chaque modèle une combinaison maximale d'équipements additionnels pouvant être commandés. Dans l'exemple ci-dessus, avec une charge utile minimale de 110 kg, le poids total de l'équipement additionnel devrait être, p. ex. de 265 kg maximum pour un véhicule avec quatre places assises autorisées (conducteur compris) et un poids en ordre de marche de 2 900 kg :

3.500 kg	P.T.A.C.
- 2.900 kg	Poids en ordre de marche
- 3 x 75 kg	Poids des passagers
- 110 kg	Charge utile minimale
= 265 kg	Équipement additionnel

Veillez noter que ce calcul se fonde sur la valeur par défaut du poids en ordre de marche définie dans la procédure de réception par type, sans tenir compte des écarts de poids autorisés pour le poids en ordre de marche (voir à cet égard le point 2.). Si la valeur maximale autorisée pour l'équipement additionnel de 265 kg (dans l'exemple) est presque ou totalement épuisée, il peut arriver, en cas d'écart de poids vers le haut pour le poids en ordre de marche, que la charge utile minimale de 110 kg soit respectée sur la base de la valeur standard du poids en ordre de marche, mais qu'il n'y a effectivement aucune capacité de charge utile correspondante.

Voici également un exemple de calcul pour un véhicule offrant quatre places assises autorisées et dont le poids réel en ordre de marche est supérieur de 1 % à la valeur nominale :

3.500 kg	P.T.A.C.
- 2.929 kg	Poids réel du véhicule en ordre de marche (+ 1% par rapport au poids de 2 900 kg indiqué dans la documentation de vente)
- 3 x 75 kg	Poids des passagers
-265 kg	Poids de l'équipement additionnel
= 81 kg	Capacité de charge réelle (< charge utile minimale de 110 kg) ; dans cet exemple, la charge utile minimale est donc inférieure de 29 kg à la charge utile minimale

Afin d'éviter que la charge utile minimale ne soit ainsi insuffisante, le poids de l'équipement additionnel pouvant être commandé est réduit par le constructeur en fonction de l'implantation. La limitation de l'équipement additionnel doit garantir que la charge utile soit minimale, c'est-à-dire le poids libre prescrit par la loi pour les bagages et autres accessoires, soit effectivement disponible pour la charge utile des véhicules livrés par le constructeur.

Étant donné que, pour des raisons liées à la production, le poids réel du véhicule concret n'est déterminé qu'au moment du pesage en sortie de chaîne, il ne peut pas être totalement exclu que, dans de rares cas exceptionnels, malgré cette limitation de l'équipement additionnel, une situation se présente dans laquelle la charge utile minimale en sortie de chaîne n'est pas garantie. Afin de garantir également la charge utile minimale dans ces cas, le constructeur examinera avec votre concessionnaire et vous, avant la livraison offre véhicule, si, par exemple, le P.T.A.C. du véhicule doit être augmenté, si le nombre de places assises autorisées doit être réduit ou si les équipements additionnels destinés à réduire le poids doivent être retirés, de sorte qu'on vous livre un véhicule offrant la charge utile minimale légale. Vous trouverez les poids des équipements additionnels proposés en usine dans nos documents de vente (p. ex. dans les tarifs).

Illustration dans les tarifs :

N° art.		€ T.V.A. 21 % incl.	kg
<b>Châssis Fiat Ducato</b>			
310021	Moteur 140 CV / 103 kW, Euro 6d Final, f35 light, boîte automatique à convertisseur de couple à 9 rapports <sup>(57) (58)</sup>	4.060	55
310024	Moteur 180 CV / 132 kW, Euro 6d Final, f35 light, boîte à vitesses man. <sup>(57)</sup>	4.590	20
310025	Moteur 180 CV / 132 kW, Euro 6d Final, f35 light, boîte automatique à convertisseur de couple à 9 rapports <sup>(57) (58)</sup>	8.645	55
310026	Moteur 180 CV / 132 kW, Euro 6d Final, f40 heavy (P.T.A.C 4 250 kg), boîte à vitesses man. <sup>(57) (59)</sup>	6.775	66
310027	Moteur 180 CV / 132 kW, Euro 6d Final, f40 heavy, (P.T.A.C 4 250 kg), boîte automatique à convertisseur de couple à 9 rapports <sup>(57) (59)</sup>	10.830	61
330325	Jantes en acier Fiat 16" au lieu des jantes de 15" pour châssis f35 light	370	29
330330	Jantes en alu Fiat 16" pour châssis f35 light en combinaison avec boîte à vitesses man.	1.110	22,5
330340	Jantes en alu Fiat 16" pour châssis f40 heavy / f35 en combinaison avec la boîte automatique à convertisseur de couple à 9 rapports	905	-8
310610	Capacité du réservoir à carburant 60 l au lieu des 90 l (uniq. en combi. avec f35 light)	65	-24
311810	Ressorts renforcés sur l'essieu avant, pour un confort de conduite optimal <sup>(57)</sup>	635	3
311815	Jambe de force AL-KO « ACS » High Performance sur l'essieu avant <sup>(57)</sup>	1.520	-
310630	Volant et pommeau garnis de cuir	320	-
310632	Volant multifonctions (radio-télécommandé via touches)	320	-
331620	Feu antibrouillard	360	4
311614	Phares BI LED (feu de croisement et feu de route)	1.160	-

Le poids supplémentaire des équipements additionnels (toutes les pièces d'équipement non comprises dans l'équipement de série) augmente le poids réel du véhicule (= poids en ordre de marche plus les équipements additionnels sélectionnés) et diminue la charge utile. La valeur indiquée le poids supplémentaire par rapport à l'équipement de série de chaque implantation. Le poids total des équipements additionnels sélectionnés (packs d'équipement, équipements spéciaux et options) ne doit pas dépasser le poids maximal fixé par le constructeur pour les équipements additionnels.

## 6. IMPACT DES TOLÉRANCES DU POIDS EN ORDRE DE MARCHÉ SUR LA CHARGE UTILE

Même indépendamment de la charge utile minimale, vous devez tenir compte du fait que les inévitables variations du poids en ordre de marche dues à la production se répercutent de facto sur la capacité de charge restante :

si vous commandez un véhicule selon notre exemple (voir point 5.) avec, par exemple, un équipement additionnel de 150 kg au total, la charge utile calculée sur la base de la valeur standard du poids en ordre de marche sera de 225 kg. En raison des tolérances, la capacité de charge réellement disponible peut s'écarter de cette valeur et être supérieure ou inférieure. Si le poids en ordre de marche de votre véhicule est supérieur de 1 % à celui indiqué dans les documents de vente, la capacité de charge est réduite de 225 kg à 196 kg :

3.500 kg	P.T.A.C.
- 2.929 kg	Poids réel du véhicule en ordre de marche (+ 1% par rapport au poids de 2 900 kg indiqué dans la documentation de vente)
- 3 x 75 kg	Poids des passagers
- 150 kg	Équipement additionnel commandé pour le véhicule configuré en question
= 196 kg	Capacité de charge réelle

Pour s'assurer que la charge utile calculée soit effectivement respectée, il est donc conseillé, lors du choix et de la configuration de votre véhicule, de prendre en compte, à titre préventif, les tolérances possibles et admissibles concernant le poids en ordre de marche. Nous recommandons en outre impérativement de peser le camping-car chargé avant chaque voyage sur une balance non automatique et de déterminer, en tenant compte du poids individuel des passagers, si le P.T.A.C. et le poids maximal techniquement admissible sur l'essieu sont respectés.



Plus d'informations  
en ligne !

# Le plus grand choix de châssis de la catégorie Premium

## Vous avez le choix !

Vous recherchez un camping-car Premium qui vous correspond exactement ? Selon la gamme et le modèle, nous vous proposons jusqu'à trois véhicules de base différents : Fiat Ducato, Mercedes-Benz Sprinter avec châssis surbaissé AL-KO Carthago spécial comme véhicule à simple ou double essieu, ainsi que sur Iveco Daily avec un châssis-échelle surélevé, propulsion et roues jumelées. Les trois véhicules de base

ont chacun des avantages clairement définis. Choisissez le châssis qui convient le mieux à vos besoins. Cependant, toutes les variantes de châssis ont un point commun : combinées à l'ADN Premium de Carthago, des camping-cars uniques en termes d'exclusivité et de qualité voient le jour, tout en offrant une sécurité maximale. Ceci, nous vous le garantissons !



AL-KO



Mercedes-Benz

AL-KO

**IVECO**  
**DAILY**

5,6 t/6,7 t

Véhicule de base	Fiat Ducato				Mercedes-Benz Sprinter			Iveco Daily		
Disponible pour	c-compactline / c-tourer	chic c-line	chic e-line / liner-for-two	c-tourer	chic c-line / e-line	chic s-plus / liner-for-two				
<b>Entraînement et châssis</b>										
Type de châssis	Châssis surbaissé AL-KO spécial « light » (f35, f40)	Châssis surbaissé AL-KO Carthago spécial (f40)	Châssis surbaissé AL-KO Carthago spécial (f40)	Châssis surbaissé AL-KO Carthago spécial 415 CDI			Châssis échelle surélevé			
Motorisation recommandée	2,2 l avec 180 CV	2,2 l avec 180 CV	2,2 l avec 180 CV	2,0 l avec 170 CV			3,0 l avec 207 CV			
Norme antipollution	Euro 6d Final	Euro 6d Final / Euro VI E	Euro 6d Final / Euro VI E	Euro VI E			Euro VI E			
Entraînement	À traction avant	À traction avant	À traction avant	À traction avant			Propulsion avec roues jumelées essieu arrière			
<b>P.T.A.C.</b>										
Variantes de châssis	Simple essieu	Simple essieu	Double essieu	Simple essieu	Double essieu	Simple essieu	Simple essieu	Double essieu	5,6 t	6,7 t
P.T.A.C (kg) *	3500 / 4250 / 4500	4500	5500	4800	5500	4500	4500	5500	5800	6700
Charge max. sur l'essieu avant (kg)	2100	2100	2300	2300	2300	2100	2100	2100	2300	2600
Charge max. sur l'essieu arrière (kg)	2500	2500	2 x 1700	2700	2 x 1700	2430	2430	2 x 1800	3700	4690
Charge remorquable (kg) **	2000	1800	1800	1800	1800	2000	2000	1600	3260	3500
Poids total remorquable (kg)	6000	6000	6000	6000	6000	5880			9100	10700

\* partiellement ensemble avec des options d'augmentation du P.T.A.C.

\*\* en fonction du poids total remorquable

### Le camping-car le plus léger dans la catégorie Premium des intégraux de 3,5 T de Carthago :

Indiqué pour un usage urbain grâce à une largeur extérieure plus étroite de 15 cm et à des longueurs de véhicules compactes

### La catégorie Premium des camping-cars super légers :



- Charge utile adaptée à la pratique, même dans la catégorie des véhicules de 3,5 t
- Nouvelle réduction de poids jusqu'à 39,5 kg avec le pack 3,5 t en option pour réduire le poids

### Soute profondément décaissée dans le double plancher, très spacieuse et chauffée :



- Hauteur utile jusqu'à 55,5 cm
- Accessible depuis l'extérieur via plusieurs grandes portes de soutes. Accès pratique depuis l'intérieur par le couvercle de la banquette du salon en L, la banquette latérale à couvercle relevable (selon le modèle) ainsi que par la grande trappe dans le plancher de l'habitacle
- Grand rangement à travers central (haut. int. 22 cm) avec soute profondément décaissée (haut. utile 46 cm), également chargeable par la porte de cellule XL via les grandes trappes relevables dans le plancher de l'habitacle
- L'ensemble de la soute profondément décaissée dans le double plancher est chauffée par la fonction de stockage thermique

### Châssis surbaissé AL-KO Carthago spécial light :



- P.T.A.C. de 3,5 t à 4,25 t

### Carrosserie Carthago de la catégorie Liner Premium :



- Jonction de la carrosserie très solide grâce à des poutres transversales (toit-paroi / plancher-paroi)
- Cellule totalement exempte de bois avec noyau isolant en mousse rigide RTM hydrofuge
- Cloisons intérieures et face intérieure du toit en aluminium
- Revêtement mural en microfibres climatiques

### Véhicule de base

#### Fiat Ducato avec châssis surbaissé AL-KO spécial light

- Moteur : diesel 2,2 l Multijet 3 avec Adblue (19 l), 140 CV / 103 kW, 4 cylindres, 350 Nm, Euro 6d Final, 6 vitesses, à traction avant
- Réservoir à carburant de 90 l
- Assistant de stabilisation en cas de vent latéral, régulateur de vitesse, ABS, ESP, ASR, anti-démarrage électronique, Hillholder, Hill Descent Control, Traction Plus, contrôle de stabilité pour les remorques, système de freinage en cas de collision<sup>65)</sup>
- Airbag côté conducteur / passager<sup>11)</sup>
- Système Start & Stop
- Climatiseur manuel
- Boîte à gants
- Feux de jour à LED
- Pare-boue sur l'essieu avant et arrière
- Kit de dépannage Fix & Go

### Une carrosserie de la catégorie Liner Premium

- 10 ans de garantie d'étanchéité
- Carrosserie exempte de bois avec toit revêtu de polyester et revêtement de sol
- Jonction toit-paroi moyennant l'arrondi et des poutres transversales
- Systèmes de rails sur les côtés du toit avec évacuation des eaux de pluie
- Parois latérales et paroi arrière avec de l'aluminium sur la face extérieure et intérieure
- Noyau isolant en mousse rigide au niveau du toit, du plancher et des parois
- Jonction dessous de caisse-parois au moyen de poutres transversales en aluminium avec un insert anti-froid en sus
- Épaisseur totale des parois et du toit 38 mm
- Portes de soutes en matériau original des parois « Carthago Isoplus »
- Étanchéité des portes de soutes à l'intérieur et à l'extérieur ; joint extérieur comme protection contre les projections d'eau
- Portes de soutes et porte de cellule avec charnières noyées
- Bouchon du réservoir à carburant affleurant dans la paroi
- Jupes latérales segmentées en profilé d'aluminium
- Cadre arrière en 4 parties avec pare-choc divisé
- Feux arrière à LED avec C-Branding Carthago
- Baie de cellule Seitz S4 à double cadre sans ponts thermiques avec vitrage isolant, moustiquaire et store plissé occultant
- Lampe extérieure LED au-dessus de la porte de cellule avec gouttière
- Marche-pied de la porte de cellule à commande électrique et avec alarme sonore

### Cabine

- Tableau de bord profondément abaissé vers l'avant (contact visuel avec la chaussée après 2,77 m)
- Plissé de pare-brise à structure alvéolaire isolante
- Plissé occultant au niveau des vitres latérales (à commande latérale)
- Face avant en polyester, à double coque isolée
- Porte de la cabine avec double verrouillage de sécurité, lève-vitre à commande électrique, gouttière
- Mesures d'insonorisation du compartiment moteur
- Sièges confort Aguti côté conducteur et côté passager avec ceintures de sécurité intégrée, garnis du même tissu que les selleries, pivotants, accoudoirs rembourrés
- Tableau de bord avec crédence pratique ainsi qu'une préparation pour l'écran de la caméra de recul intégrée et porte-bouteilles
- Habillage de la face inférieure du lit de pavillon en cuir, pare-soleil, spots LED et rangements sur les côtés

### Soute profondément décaissée dans le double plancher

- Hauteur utile jusqu'à 55,5 cm
- Rangement à travers chauffé et éclairé
- Accès depuis l'extérieur via plusieurs grandes portes de soutes



- Accès depuis l'intérieur via la banquette du salon en L avec ferrures brevetées, la banquette latérale à couvercle elevable (sauf modèle 141 LE) et via la grande trappe dans le plancher au niveau de l'entrée
- Rangement à travers central (hauteur int. 22 cm) avec rangement décaissé (haut. utile 46 cm)

### Grand garage à scooter

- Garage à scooter d'une capacité de charge de 350 kg maxi
- Grande porte de garage côté passager, porte additionnelle côté conducteur
- Plancher du garage avec face inférieure et supérieure en polyester, revêtement antidérapant
- Isolé tout autour et chauffé, donc à l'abri du gel
- Système d'arrimage au moyen d'une poutre de renfort équipée de huit œillets d'arrimage

### Intérieur

- Style intérieur « epic » : décor des meubles frêne brillant avec des façades des placards de pavillon en ivoire brillant

### Habitable

- Revêtement climatique des faces intérieures des parois et du toit
- Salon en L avec banquette latérale (modèle 141 LE avec siège latéral extractible)
- Garnissage mural derrière la banquette latérale aspect cuir (sauf modèle 141 LE)
- Table de salon pivotante de 360° et coulissante 2 positions en actionnant une pédale
- Rangement à chaussures pivotant dans la base de la banquette, avec éclairage d'accentuation LED
- Coussins avec noyau de mousse multi-couches Premium et soutien lombaire
- Technique d'assemblage à double jonction « Durafix » : les éléments des meubles sont vissés et assemblés par tenon et mortaise
- Portes à clapets avec amortisseur
- Système de rideaux avec rideau déco amovible

### Cuisine

- Surface du plan de travail décor ardoise anti-rayures
- Plan de travail rétroéclairé avec une bande lumineuse à LED
- Cuisine avec tiroir range-couvert
- Poubelle séparée dans une zone hygiénique séparée
- Tiroirs à roulements « easy glide », système de fermeture soft-close
- Réchaud 3 flammes « Profi Gourmet » avec couvre-plaques d'une pièce en verre, grille en fonte solide et fond en verre
- Évier rond en inox, noyé dans le plan de travail, avec cache-évier multifonctions, support mural comme extension du plan de travail
- Robinetterie en métal pratique pour les casseroles hautes
- Frigo Slimtower avec porte s'ouvrant dans les deux sens, comp. freezer séparé, syst. de recherche automatique de l'énergie 12 V / 230 V / gaz
- Lanterneau Mini-Heki

### Salle de bains et dressing

#### Dressing et séparation de la pièce

- Dressing avec porte de la salle d'eau fermant à clé côté habitacle (sauf le modèle 138 DB)

#### Salle de bains combinée avec douche circulaire séparable (Modèles 138 DB, 143 LE)

- Porte-serviettes au-dessus de la douche circulaire
- Douchette réglable en hauteur sur une barre chromée
- Lanterneau Mini-Heki
- Meuble sous lavabo avec support papier WC, placard avec miroir

#### Salle de bains pivotante Vario (modèle 141 LE)

- Cloison pivotante intérieure avec grand miroir et lavabo
- Accès à la douche sur un niveau
- Douchette réglable en hauteur sur une barre chromée

- Lanterneau Mini-Heki
- Douche avec porte sectionnelle, faisant office simultanément de pare-vue lorsque le dressing est ouvert
- Abattant du WC en bois

### Chambre

#### Lit de pavillon au-dessus de la cabine

- Sommier et matelas de qualité
- Abaissement très profond du lit : accès via le siège latéral
- Sommier qui ne vacille pas en position pour la nuit, étagère à livres et spots à LED
- Rideau de séparation entre le lit de pavillon et l'habitacle

#### Lits fixes à l'arrière

- Sommier à lattes en deux parties, chauffé et ventilé
- Matelas 7 zones en mousse à froid de qualité
- Lanterneau Mini-Heki
- Baie de cellule dans la paroi arrière au-dessus du lit (modèles 138 DB)

#### Lits jumeaux

- Tête de lit relevable
- Agrandissement du couchage entre les lits jumeaux
- Penderies sous les lits abaissés dans la soute profondément décaissée dans le double plancher, avec fonction de levage et matelas divisés
- Placards de pavillon tout autour

### Technologie embarquée

#### Eau

- Réservoir d'eau douce et des eaux usées dans la soute profondément décaissée dans le double plancher chauffé, ouverture de nettoyage dans la trappe dans le plancher de l'habitacle ou du garage à scooter (selon le modèle)
- Centrale de vidange d'eau dans la soute profondément décaissée dans le double plancher
- Système de pompe à pression nécessitant peu d'entretien

#### Gaz

- Coffre à bouteilles de gaz à l'arrière, accessible par un portillon séparé
- Pour 2 bouteilles de gaz de 11 kg
- Robinets d'arrêt de gaz au niveau de la cuisine

#### Système électrique

- Centrale électrique dans le garage à scooter avec chargeur, fusibles, disjoncteur FI, chargeur automatique 16 A avec coupure automatique en cas de sous-tension
- Centrale à batteries chauffée, 1 batterie gel de 80 Ah dans la soute profondément décaissée dans le double plancher, accès par la trappe dans le plancher, interrupteur principal
- Panneau de contrôle numérique Truma CP+ pour le chauffage à air pulsé
- Panneau technique au-dessus de la portière d'accès
- Prise 230 V au niveau du salon, de l'entrée, de la cuisine, de la salle de bains, dans le garage à scooter
- Prise 12 V en cabine (2)
- Prises USB en cabine (2)

#### Concept d'éclairage innovant

- Baldaquin avec spots LED additionnels et éclairage à LED indirect
- Éclairage d'accentuation LED dans le socle de la banquette
- Éclairage de travail et éclairage d'ambiance pouvant être allumés séparément

### Technique de chauffage

- Bouches de chauffage au niveau de la cabine, du tableau de bord, des seuils de porte, de l'habitacle, de la soute profondément décaissée dans le double plancher et du garage à scooter
- Tableau de bord chauffé de manière ciblée, avec effet de chauffage par rayonnement
- Effet de chauffage par le sol grâce à la soute profondément décaissée dans le double plancher accumulateur de chaleur chauffé

**!** Nous vous recommandons de demander à votre concessionnaire le prix en vigueur au moment de la conclusion du contrat ! <sup>105)</sup>

**⚖** Veuillez lire attentivement les informations juridiques sur les données relatives au poids aux pages 3 à 6 avant de conclure le contrat !

**QR** Vous pouvez également scanner le code QR pour obtenir toutes les informations importantes concernant le poids !

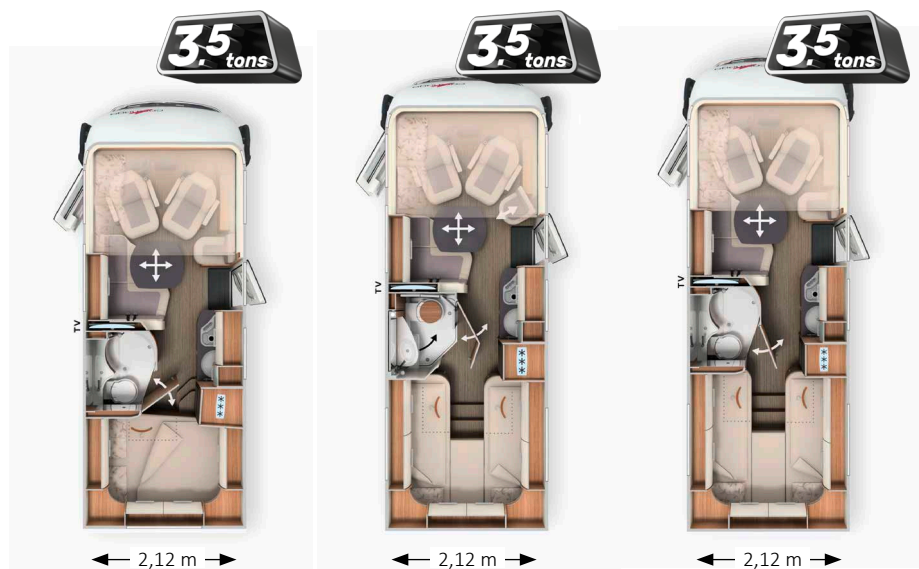

	I 138 DB	I 141 LE	I 143 LE
Véhicule de base	Fiat Ducato	Fiat Ducato	Fiat Ducato
Châssis de série	Châssis surbaissé AL-KO 35 light	Châssis surbaissé AL-KO 35 light	Châssis surbaissé AL-KO 35 light
Motorisation de base	Diésel 2,2 l (140 CV / 103 kW)	Diésel 2,2 l (140 CV / 103 kW)	Diésel 2,2 l (140 CV / 103 kW)
Long. / larg. / haut. (mm) <sup>1) 2) 3)</sup>	6410 / 2120 / 2920	6650 / 2120 / 2920	6950 / 2120 / 2920
Empattement (mm)	3525	3525	3800
Haut. double plancher / soute prof. décaissée dans double plancher (mm)	220 / 460	220 / 460	220 / 460
Haut. int. habitacle (mm)	1980	1980	1980
Hauteur int. garage (mm)	1200	1200	1200
Larg. / haut. porte garage côté passager (mm)	925 x 1140	1050 x 1140	1050 x 1140
Larg. / haut. porte garage côté conducteur (mm)	680 x 1140	850 x 1140	850 x 1140
P.T.A.C. (kg) <sup>9)</sup>	3500 / 4 250 <sup>1</sup>	3500 / 4250 <sup>1</sup>	3500 / 4250 <sup>1</sup>
Poids en ordre de marche (kg) <sup>6)</sup>	2885 (2741-3029)	2935 (2788-3082)	2995 (2845-3145)
Poids max. déterminé par le fabricant pour l'équipement additionnel de série (kg) <sup>7)</sup>	236	184	121
Poids remorquable max. (kg) <sup>10)</sup>	2000	2000	2000
Nombre max. de sièges avec ceinture 3 points pour la route (de série) <sup>5)</sup>	4	4	4
Nbre de couchages (de série/en option)	4 / 5	4	4 / 5
Dim. lit arrière (mm)	1960 x 1470 / 1350	2000 / 1900 x 850	2000 / 1900 x 850
Dim. lit de pavillon (mm)	1800 x 1600	1800 x 1600	1800 x 1600
Dim. canapés transformés en lit (mm) *	1890 x 1100 / 675	-	1890 x 1100 / 675
Taille frigo / comp. freezer (l)	133 / 12	133 / 12	133 / 12
Système de chauffage	Truma Combi 6	Truma Combi 6	Truma Combi 6
Réservoir d'eau douce (l) <sup>52)</sup>	150	150	150
Réservoir eau fraîche pour la route (l)	20	20	20
Réservoir des eaux usées (l)	140	140	140
Capacité batterie (Ah)	80	80	80
Prises 230 V / 12 V / USB	5 / 2 / 2	5 / 2 / 2	5 / 2 / 2
N° art.	110010	110025	110014

<sup>1)</sup> Option variante de châssis Fiat Ducato f40 heavy  
\* Ensemble avec équipement spécial

<sup>2)</sup> La largeur totale du véhicule correspond à la cote entre paroi extérieure et paroi extérieure (passages de roues latérales : env. : + 70 mm).

**N° art.** 216032

<b>Pack « Basis-Plus »</b>	<b>Poids</b>	
	<b>kg</b>	<b>EUR</b>
<b>Châssis en option</b>		
Enjoliveurs Carthago		85
Rétroviseur de type bus « Carthago best view » avec boîtier noir/blanc, réglable et chauffable électriquement		420
Climatiseur automatique en cabine <sup>33)</sup>		550
Amplificateur de charge <sup>47)</sup>		215
Sièges en cabine confort avec réglage de l'inclinaison et de la hauteur (devant / derrière)		590
Finissage haut de gamme du tableau de bord : Grille de ventilation chromée		245
Préparation pour la radio avec antenne de toit, DAB+, haut-parleurs (4) <sup>88)</sup>		460
Radio / Moniceiver Pioneer 6,8" avec DAB+ <sup>80)</sup>		665
<b>Options pour la cellule</b>		
Lanterneau Midi-Heki avec spots à LED avec du salon en L		705
Grande porte de garage à scooter côté conducteur		590
Porte de cellule XL « premium two 2.0 » (largeur 63 cm) avec double verrouillage, store au niveau des baies et store moustiquaire		540
Ventilation du WC SOG via la cheminée		380
Set de flexibles pour évacuer les eaux usées		125
Prise USB dans le placard de pavillon au-dessus du lit arrière		115
Préparation pour le ventilateur électrique du lanterneau		245
Préparation installation solaire		245
Préparation pour l'antenne satellite		245
Préparation caméra de recul (simple lentille)		245
Prix total des options individuelles		6.665
<b>Prix du pack</b>	<b>42</b>	<b>5.545</b>
<b>Vous économisez</b>		<b>1.120</b>
210330 <b>SUPPLÉMENT</b> pour Mediacenter Pioneer 9" avec de navigation, guidage itinéraire camping-cars, DAB+ <sup>19)</sup>	-	930

**N° art.** 216500

<b>Pack 3,5 t pour réduire le poids (uniq. ens. avec f35) <sup>90)</sup></b>	<b>Poids</b>	
	<b>kg</b>	<b>EUR</b>
Réservoir à carburant de 60 l (au lieu du réservoir à carburant de 90 l de série)		✓
Batterie lithium-ion de 90 Ah, contrôleur de batteries incl. au lieu de la batterie gel de 80 Ah <sup>106)</sup>		✓
Suppression de la ventilation des toilettes SOG via la cheminée		✓
Suppression du kit de flexibles pour éliminer aisément les eaux usées		✓
Suppression de la préparation pour l'installation solaire		✓
<b>Prix du pack</b>	<b>-39,5</b>	<b>1.520</b>

**N° art.** 216009

<b>Pack Infotainment Fiat*</b>	<b>Poids</b>	
	<b>kg</b>	<b>EUR</b>
Tableau de bord numérique avec écran couleur dans le tableau de bord <sup>104)</sup>		✓
Volant et pommeau garnis de cuir, avec touches multifonctions		✓
Système multimédias Fiat 10,1" avec de navigation, guidage itinéraire camping-cars et DAB+ <sup>51)</sup>		✓
<b>Prix du pack</b>	<b>2</b>	<b>2.840</b>

\* Le système multimédias Fiat 10.1" remplace la radio / le moniceiver Pioneer 6,8" (il en est tenu compte dans le prix). Le pack « Infotainment » de Fiat n'est pas possible ens. avec le Mediacenter Pioneer 9"

**N° art.** 212009

<b>Pack Médias</b>	<b>Poids</b>	
	<b>kg</b>	<b>EUR</b>
Système de caméra de recul avec simple lentille et écran de couleur 7" latéralement dans le tableau de bord		1.170
Système coulissant pour le placard-TV au-dessus du salon en L <sup>36)</sup>		725
TV smart LED 24" <sup>39)</sup>		1.485
Prix total des options individuelles		3.380
<b>Prix du pack</b>	<b>21</b>	<b>2.330</b>
<b>Vous économisez</b>		<b>1.050</b>
210260 <b>SUPPLÉMENT</b> pour 138 DB, 143 LE : placard-TV design avec TV smart LED 32" au lieu du téléviseur 24" <sup>39)</sup>	5	855
210305 <b>SUPPLÉMENT</b> pour caméra de recul à double lentille et obturateur au lieu de la simple lentille <sup>83)</sup>	1	705

N° art.

210730

Pack « Cuisine / Café » <sup>103)</sup> *	Poids	
	kg	EUR
Convertisseur de tension 12 V sur 230 V, 1 800 W, commutation priorité de réseau*		1.985
Cafetière à capsules avec kit de connexion, syst. coulissant incl.		330
Prix total des options individuelles		2.315
<b>Prix du pack</b>	<b>12</b>	<b>1.965</b>
<b>Vous économisez</b>		<b>350</b>

\* Uniquement ensemble avec une deuxième batterie de cellule (gel) ou lithium

N° art.		€ T.V.A. 21 % incl.	kg	I-138 DB	I-141 LE	I-143 LE
<b>Châssis Fiat Ducato</b>						
310021	Moteur 140 CV / 103 kW, Euro 6d Final, f35 light, boîte automatique à convertisseur de couple à 9 rapports <sup>67) 68)</sup>	4.060	55	○	○	○
310024	Moteur 180 CV / 132 kW, Euro 6d Final, f35 light, boîte à vitesses man. <sup>67)</sup>	4.590	20	○	○	○
310025	Moteur 180 CV / 132 kW, Euro 6d Final, f35 light, boîte automatique à convertisseur de couple à 9 rapports <sup>67) 68)</sup>	8.645	55	○	○	○
310026	Moteur 180 CV / 132 kW, Euro 6d Final, f40 heavy (P.T.A.C 4 250 kg), boîte à vitesses man. <sup>10) 67)</sup>	6.775	66	○	○	○
310027	Moteur 180 CV / 132 kW, Euro 6d Final, f40 heavy, (P.T.A.C 4 250 kg), boîte automatique à convertisseur de couple à 9 rapports <sup>10) 67)</sup>	10.830	61	○	○	○
330325	Jantes en acier Fiat 16" au lieu des jantes de 15" pour châssis f35 light	370	29	○	○	○
330330	Jantes en alu Fiat 16" pour châssis f35 light en combinaison avec boîte à vitesses man.	1.110	22,5	○	○	○
330340	Jantes en alu Fiat 16" pour châssis f40 heavy / f35 en combinaison avec la boîte automatique à convertisseur de couple à 9 rapports	905	-8	○	○	○
310610	Capacité du réservoir à carburant 60 l au lieu des 90 l (uniquement en combi. avec f35 light)	65	-24	○	○	○
311810	Ressorts renforcés sur l'essieu avant, pour un confort de conduite optimal <sup>57)</sup>	635	3	○	○	○
311815	Jambe de force AL-KO « ACS » High Performance sur l'essieu avant <sup>57)</sup>	1.520	-	○	○	○
310630	Volant et pommeau garnis de cuir	320	-	●	●	●
310632	Volant multifonctions (radio-télécommandé via touches)	320	-	●	●	●
331620	Feu antibrouillard	360	4	○	○	○
311614	Phares BI LED (feu de croisement et feu de route)	1.160	-	○	○	○
311400	Attelage amovible	1.935	60	○	○	○
311300	Béquilles arrières à manivelle pour stabiliser le véhicule à l'arrêt	450	10	○	○	○
<b>Extérieur de la cellule</b>						
410121	Verrouillage central pour porte de cellule XL « premium two 2.0 » et portière de cabine	470	-	○	○	○
410150	Serrures de sécurité additionnelles dans la porte de la cabine et de la cellule	725	2	○	○	○
410520	Store extérieur en cassette, alu, entoilage gris, long. : 4,0 m	1.780	39	○	○	○
410560	Store extérieur en cassette, alu, entoilage gris, long. : 4,5 m	1.905	42	-	○	○
410660	Matelas isolant pour le pare-brise et les vitres latérales	470	10	○	○	○
410700	Double vitrage isolant vitres latérales / vitre dans la porte de cabine	1.170	10	○	○	○
410840	Baie additionnelle au niveau du lit arrière côté passager	420	2	○	X	X
410785	Lanterneau Mini-Heki en cabine / au niveau du lit de pavillon	360	3	○	○	○
410850	Ventilateur électrique au niveau du lanterneau au-dessus de la cuisine <sup>22)</sup>	530	5	○	○	○
<b>Système électrique</b>						
510020	Deuxième batterie de cellule au gel 80 Ah dans la centrale à batteries	550	26	○	○	○
510053	Batterie lithium-ion de 150 Ah, contrôleur de batteries et écran tactile séparé incl. <sup>55)</sup>	2.410	-9	○	○	○
510081	Installation solaire : 2 x 110 W <sup>12)</sup>	2.025	13	-	○	○
510180	Convertisseur de tension 12 V sur 230 V, 1800 W, avec commutation priorité de réseau <sup>103)</sup>	1.985	10	●	●	●
510255	Pack « Prises » avec prises additionnelles (3 x 230 V, 2 x USB) <sup>45)</sup>	500	3	○	○	○
510201	Système d'alarme Carthago Security <sup>35)</sup>	1.445	3	○	○	○

N° art.		€ T.V.A. 21 % incl.	kg	I 138 DB	I 141 LE	I 143 LE
<b>Gaz   Eau   Divers</b>						
610020	Truma DuoControl CS <sup>73)</sup>	450	3	○	○	○
610021	Filtre gaz pour Truma DuoControl CS (recommandé) <sup>95)</sup>	225	0,5	○	○	○
610045	Système coulissant pour bouteilles de gaz (uniq. ens. avec Truma DuoControl CS)	665	6	○	○	○
610140	Douche extérieure eau chaude / froide dans le garage à scooter côté passager	360	2,5	○	○	○
610480	Surclassement du garage à scooter avec revêtement de feutre aiguilleté, filets à bagages	360	10	○	○	○
610500	Plancher en alu pour le garage à scooter	185	20	○	○	○
<b>Cuisine   Appareils</b>						
550067	Four à gaz avec fonction grill dans l'élément bas de la cuisine <sup>37)</sup>	1.080	12	○	○	○
550287	Cafetière à capsules avec kit de connexion, syst. coulissant incl.	330	2	●	●	●
<b>Chauffage   Climatiseur</b>						
650040	Truma Combi 6E (cartouche chauffante additionnelle 2 x 900 W / 230 V)	755	1	○	○	○
<b>Multimédias</b>						
710029	Système Mediacenter Pioneer 9" avec système de navigation, guidage itinéraire camping-cars, DAB+ <sup>19)</sup>	1.590	-	○	○	○
710160	Système de caméra de recul avec simple lentille, écran couleur 7" <sup>82)</sup>	1.170	6	●	●	●
710180	Système de caméra de recul avec double lentille, obturateur et écran couleur 7" <sup>83)</sup>	1.875	7	○	○	○
710506	Système coulissant pour le placard-TV au niveau des canapés <sup>36)</sup>	725	5	●	●	●
710547	TV smart LED 24" pour le système coulissant de la TV / support-TV <sup>39)</sup>	1.485	10	●	●	●
910460	Prise TV additionnelle au niveau de la chambre <sup>36)</sup>	350	3,5	-	○	○
710575	Caméra de contrôle au niveau du tuyau d'écoulement du réservoir des eaux usées <sup>85)</sup>	580	0,5	○	○	○
<b>Installations satellites</b>						
750030	Installation satellite Teleco Flatsat 65 avec fente CI <sup>12)</sup>	2.870	25	○	○	○
750031	Installation satellite Teleco Flatsat 65 Twin LNB pour une deuxième TV avec fente CI <sup>12)</sup>	3.095	27	-	○	○
<b>Intérieur</b>						
810027	Style intérieur « casablanca » <sup>77)</sup>	705	-	○	○	○
810100	Moquette pour l'habitable	380	6	○	○	○
810120	Moquette en cabine	195	1	○	○	○
810440	Suppression du lit de pavillon ; placards de pavillon tout autour de la cabine à la place	675	-10	○	○	○
810260	Lit arrière avec système à ressorts Carawinx au lieu du sommier à lattes	580	4,5	○	○	○
810580	Salon transformable en couchage pour la nuit <sup>69)</sup>	600	10	○	-	○
810726	Caillebotis hydrofuge de même design que le plancher de l'habitable	235	3,5	○	-	○
<b>Tissus d'intérieur</b>						
850600	Barcelona – Combinaison de tissus Antara	<b>De série</b>	-	X	X	X
850610	Venezia – Combinaison de tissus Antara	<b>De série</b>	-	X	X	X
850620	Cambridge – Combinaison tissu-Antara	<b>De série</b>	-	X	X	X
850630	Rom – Combinaison tissu-Antara	<b>De série</b>	-	X	X	X
850700	Malaga – Combinaison cuir textile-tissu	430	3	○	○	○
850640	Davos – Combinaison cuir textile-tissu	430	3	○	○	○
850710	Cuir partiel Ivoire – Combinaison cuir-tissu	1.520	7	○	○	○
850720	Cuir partiel Macchiato – Combinaison cuir-tissu	1.520	7	○	○	○
850690	Cuir Ivoire	3.745	10	○	○	○
850730	Cuir Sand (pas en combinaison avec le style intérieur « casablanca »)	3.745	10	○	○	○
850740	Cuir Macchiato	3.745	10	○	○	○
850501	Set déco « Chambre » : coussin déco, couverture, set de draps-housses <sup>26)</sup>	420	7	○	○	○

## Le multitalent sophistiqué

Modèles légers avec des véhicules courts pour répondre aux exigences de la catégorie des véhicules légers de 3,5 t et des modèles tout confort avec un P.T.A.C. allant jusqu'à 4,5 t

### La catégorie Premium des camping-cars légers :



- Certains modèles sont également disponibles avec un P.T.A.C. de 3500 kg.
- Nouvelle réduction de poids jusqu'à 39,5 kg avec le pack 3,5 t en option pour réduire le poids
- Design extérieur avec calandre à aspect v-face et entretoises horizontales chromées

### Soute profondément décaissée dans le double plancher, très spacieuse et chauffée :



- Hauteur utile jusqu'à 55,5 cm
- Accessible depuis l'extérieur via plusieurs grandes portes de soutes. Accès pratique depuis l'intérieur par le couvercle de la banquette dusalon en L, la banquette latérale pivotante (selon le modèle) ainsi que les grandes trappes dans le plancher de l'habitacle
- Grand rangement à travers central (haut. int. 22 cm) avec soute profondément décaissée (haut. utile 46 cm), également chargeable par la porte de cellule XL via les grandes trappes relevables dans le plancher de l'habitacle
- L'ensemble de la soute profondément décaissée dans le double plancher est chauffée par la fonction de stockage thermique

### Châssis surbaissé AL-KO spécial :



- P.T.A.C. de 3,5 t à 4,5 t



Mercedes-Benz

### Carrosserie Carthago de la catégorie Liner Premium :



- Jonction de la carrosserie très solide grâce à des poutres transversales (toit-paroi / plancher-paroi)
- Cellule totalement exempte de bois avec noyau isolant en mousse rigide RTM hydrofuge
- Cloisons intérieures et face intérieure du toit en aluminium
- Revêtement des parois avec des microfibres climatiques

## Véhicule de base

- Feux de jour à LED
- Airbag côté conducteur / côté passager<sup>11)</sup>
- Pare-boue sur l'essieu avant et arrière
- Kit de dépannage Fix & Go

### Fiat Ducato avec châssis surbaissé AL-KO spécial Carthago

- Moteur : diesel 2,2 l Multijet 3 avec Adblue (19 l), 140 CV / 103 kW, 4 cylindres, 350 Nm, Euro 6d Final, 6 vitesses, à traction avant
- Réservoir à carburant de 90 l
- Assistant de stabilisation en cas de vent latéral, régulateur de vitesse, ABS, ESP, ASR, anti-démarrage électronique, Hillholder, Hill Descent Control, Traction Plus, contrôle de stabilité pour les remorques, système de freinage en cas de collision<sup>65)</sup>
- Système Start & Stop
- Climatiseur manuel
- Boîte à gants

### Mercedes-Benz Sprinter avec châssis surbaissé AL-KO Carthago spécial

- Moteur : diesel 2,0 l avec Adblue (22 l), 150 CV / 110 kW, 4 cylindres, 330 Nm, Euro VI E, 6 vitesses, à traction avant
- Jantes en acier de 16 pouces
- Réservoir à carburant de 65 l
- Démarrage sans clé avec touche marche/arrêt
- Assistant de stabilisation en cas de vent latéral, assistant au démarrage dans les pentes, ABS, ASR, EBV, ESP
- Porte-verre côté conducteur et passager, boîte à gants côté passager
- Couvercle rabattable pour dépose
- Commande automatique des phares
- Système d'appel d'urgence Mercedes-Benz, gestion des pannes
- Batterie AGM 12 V / 92 Ah
- Préparation (jeu de câbles) pour verrouillage central porte de cellule
- Chauffage à air pulsé additionnel en cabine

## Une carrosserie de la catégorie Liner Premium

- 10 ans de garantie d'étanchéité
- Carrosserie exempte de bois avec toit revêtu de polyester et revêtement de sol
- Jonction toit-paroi moyennant l'arrondi et des poutres transversales
- Systèmes de rails sur les côtés du toit avec évacuation des eaux de pluie
- Parois latérales et paroi arrière avec de l'aluminium sur la face extérieure et intérieure
- Noyau isolant en mousse rigide au niveau du toit, du plancher et des parois
- Jonction dessous de caisse-parois moyennant des poutres collées en plein avec un insert anti-froid additionnel
- Épaisseur totale des parois et du toit 38 mm
- Portes de soutes en matériau original des parois « Carthago Isoplus »
- Étanchéité des portes de soutes à l'intérieur et à l'extérieur ; joint extérieur comme protection contre les projections d'eau
- Portes de soutes et porte de cellule avec charnières noyées
- Bouchon du réservoir à carburant affleurant dans la paroi
- Jupes latérales segmentées en profilé d'aluminium
- Cadre arrière en 4 parties avec pare-choc divisé (modèle 145 RB LE : design arrière dynamique moderne)
- Feux arrière à LED avec C-Branding Carthago
- Baie de cellule Seitz S4 à double cadre sans ponts thermiques avec vitrage isolant, moustiquaire et store plissé occultant
- Lampe extérieure LED au-dessus de la porte de cellule avec gouttière
- Marche-pied de la porte de cellule à commande électrique et avec alarme sonore

## Cabine

- Tableau de bord profondément abaissé vers l'avant (contact avec la chaussée après 2,77 m avec Fiat et après 3,77 m sur Mercedes-Benz)
- Plissé de pare-brise à structure alvéolaire isolante

- Plissé occultant au niveau des vitres latérales (à commande latérale)
- Face avant en polyester, à double coque isolée
- Porte de la cabine avec double verrouillage de sécurité, lève-vitre à commande électrique, gouttière
- Mesures d'insonorisation du compartiment moteur
- Sièges confort Aguti « Roadliner » côté conducteur et côté passager avec logo Carthago entrelacé dans le tissu d'intérieur, pivotants, ceintures de sécurité intégrées et accoudoirs rembourrés
- Tableau de bord avec pièce moulée garnie de cuir, crédence pratique ainsi qu'une préparation pour l'écran de la caméra de recul intégrée et porte-bouteilles
- Habillage de la face inférieure du lit de pavillon en cuir, pare-soleil, spots LED et rangements sur les côtés

### Soute profondément décaissée dans le double plancher

- Hauteur utile jusqu'à 55,5 cm
- Rangement à travers chauffé et éclairé
- Accès depuis l'extérieur via plusieurs grandes portes de soutes
- Accès aisé depuis l'intérieur via le salon en L équipé de ferrures brevetées, la banquette latérale relevable ou à charnières (sauf modèle 141 LE) et via les grandes trappes dans le plancher de l'habitacle au niveau de la cuisine et de l'entrée
- Rangement à travers central (hauteur int. 22 cm) avec rangement décaissé (haut. utile 46 cm)

### Grand garage à scooter

- Garage à scooter d'une capacité de charge de 350 kg maxi
- Grande porte de garage côté passager, porte additionnelle côté conducteur
- Plancher du garage avec face inférieure et supérieure en polyester, revêtement antidérapant
- Isolé tout autour et chauffé, donc à l'abri du gel
- Système d'arrimage au moyen d'une poutre de renfort équipée de huit œilletons d'arrimage

### Intérieur

- Style intérieur « epic » : décor des meubles frêne brillant avec des façades des placards de pavillon en ivoire brillant
- Style intérieur « casablanca » : décor des meubles bois de cerisier, façades des placards de pavillon en ivoire brillant (en option, modèle 145 RB LE de série)

### Habitacle

- Revêtement climatique des faces intérieures des parois et du toit
- Salon en L avec banquette latérale (modèle 141 LE avec siège latéral extractible)
- Garnissage mural derrière la banquette latérale aspect cuir (sauf modèle 141 LE)
- Table de salon pivotante de 360° et coulissante 2 positions en actionnant une pédale
- Rangement à chaussures pivotant dans la base de la banquette, avec éclairage d'accentuation LED
- Coussins avec noyau de mousse multi-couches Premium et soutien lombaire
- Technique d'assemblage à double jonction « Durafix » : les éléments des meubles sont vissés et assemblés par tenon et mortaise
- Portes à clapets avec amortisseur
- Système de rideaux avec rideau déco amovible

### Cuisine

- Comptoir de cuisine comme séparation de la pièce et surface de travail supplémentaire (sauf les modèles 141 LE, 143 LE)
- Surface du plan de travail décor ardoise anti-rayures
- Plan de travail rétroéclairé avec une bande lumineuse à LED
- Cuisine avec tiroir range-couvert
- Poubelle séparée dans une zone hygiénique séparée
- Tiroirs à roulements « easy glide », système de fermeture soft-close
- Réchaud 3 flammes « Pro Gourmet » avec couvre-plaques divisé en verre (non divisé sur les modèles 141 LE, 143 LE / QB), grille robuste en fonte et fond en verre

- Évier rond en inox, noyé dans le plan de travail, avec cache-évier multifonctions, support mural comme extension du plan de travail
- Robinetterie en métal pratique pour les casseroles hautes
- Crédence en verre déco crème
- Grand frigo avec porte s'ouvrant dans les deux sens (modèles 141 LE, 143 LE, 145 RB LE : Slimtower), comp. freezer séparé, système de recherche automatique de l'énergie 12 V / 230 V / gaz
- Lanterneau Mini-Heki

### Salle de bains et dressing

#### Dressing et séparation de la pièce

- Dressing avec porte de la salle d'eau ou de la salle de bains pouvant être fermée à clé côté habitacle
- Porte coulissante en bois massif devant la chambre (modèles 148 LE, 149 LE)
- Cloison-TV et cloison de séparation devant la chambre (modèle 150 QB)
- Penderie jusqu'au plafond avec une tringle à vêtements et une tablette d'étagère (modèle 148 LE)

#### Salle de bains combinée avec douche circulaire séparable (Modèles 143 LE, 148 LE)

- Porte-serviettes au-dessus de la douche circulaire
- Douchette réglable en hauteur sur une barre chromée
- Lanterneau Mini-Heki
- Meuble sous lavabo avec support papier WC, placard avec miroir

#### Salle de bains pivotante Vario (modèle 141 LE)

- Cloison pivotante intérieure avec grand miroir et lavabo
- Accès à la douche sur un niveau
- Douchette réglable en hauteur sur une barre chromée
- Lanterneau Mini-Heki
- Douche avec porte sectionnelle, faisant office simultanément de pare-vue lorsque le dressing est ouvert
- Abattant du WC en bois

#### Salle de bains spacieuse avec douche séparée (Modèles 145 RB LE, 149 LE, 150 QB)

- Accès à la douche sur un niveau
- Porte-serviettes au-dessus de la douche circulaire
- Caillebotis hydrofuge de même design que le plancher de l'habitacle (modèle 149 LE)
- Caillebotis de même design que le plancher de l'habitacle, amovible pour prendre la douche (modèles 145 RB LE, 150 QB)
- Douchette réglable en hauteur sur une barre chromée
- Lanterneau dans la douche
- Lanterneau Mini Heki dans le cabinet de toilette
- Meuble sous lavabo avec support papier WC, placard avec miroir

### Chambre

#### Lit de pavillon au-dessus de la cabine

- Sommier et matelas de qualité
- Abaissement très profond du lit : accès via le siège latéral
- Sommier qui ne vacille pas en position pour la nuit, étagère à livres et spots à LED
- Rideau de séparation entre le lit de pavillon et l'habitacle

#### Lits fixes à l'arrière

- Sommier à lattes en deux parties, chauffé et ventilé
- Matelas 7 zones en mousse à froid de qualité
- Lanterneau Mini-Heki
- Tête de lit relevable

#### Lits jumeaux

- Marche-pied d'accès pratique, extractible, avec rangement d'appoint, agrandissement du couchage incl. (modèles 141 LE, 143 LE option)
- Marche-pied d'accès escamotable, avec agrandissement du couchage (modèles 141 LE, 143 LE)

- Marche d'accès rigide, marche d'accès extractible, agrandissement des couchages en option inclus (modèle 145 RB LE)
- Penderies sous les lits abaissés dans la soute profondément décaissée dans le double plancher (selon le modèle), avec fonction de levage et matelas divisé
- Placards de pavillon tout autour

### Technologie embarquée

#### Eau

- Réservoir d'eau douce et des eaux usées dans la soute profondément décaissée dans le double plancher chauffé, ouverture de nettoyage dans la trappe dans le plancher de l'habitacle ou du garage à scooter (selon le modèle)
- Centrale de vidange d'eau dans la soute profondément décaissée dans le double plancher
- Système de pompe à pression nécessitant peu d'entretien

#### Gaz

- Coffret à bouteilles de gaz situé à l'extérieur et positionné très bas, porte de soute avec compas séparé (modèles 145 RB LE, 148 LE, 149 LE, 150 QB)
- Coffret à bouteilles de gaz à l'arrière, accessible via la porte du coffret à bouteilles séparée (modèles 141 LE, 143 LE)
- Pour 2 bouteilles de gaz de 11 kg
- Robinets d'arrêt de gaz au niveau de la cuisine

#### Système électrique

- Centrale électrique dans le garage à scooter avec chargeur, fusibles, disjoncteur FI, chargeur automatique 16 A avec coupure automatique en cas de sous-tension
- Centrale à batteries chauffée, 1 batterie gel de 80 Ah dans le double plancher, accessible via le rangement dans le double plancher côté conducteur, interrupteur principal
- Panneau de commande numérique Truma CP+ pour le chauffage à air pulsé, installé derrière le panneau technique au-dessus de la porte d'entrée
- Prise 230 V au niveau du salon, de l'entrée, de la cuisine, de la salle de bains, dans le garage à scooter
- Prise 12 V en cabine (Fiat : 2 x, Mercedes-Benz : 1 x)
- Prise USB en cabine (Fiat : 2 x, Mercedes-Benz : 1 x)

#### Concept d'éclairage innovant

- Baldaquin avec spots LED additionnels et éclairage à LED indirect
- Éclairage d'accentuation LED au niveau de la cuisine / dans la base de la banquette (modèles 141 LE, 143 LE uniquement dans la base de la banquette)
- Éclairage de travail et éclairage d'ambiance pouvant être allumés séparément

### Technique de chauffage

- Bouches de chauffage au niveau de la cabine, du tableau de bord, des seuils de porte, de l'habitacle, de la soute profondément décaissée dans le double plancher et du garage à scooter
- Tableau de bord chauffé de manière ciblée, avec effet de chauffage par rayonnement
- Effet de chauffage par le sol grâce à la soute profondément décaissée dans le double plancher accumulateur de chaleur chauffé



**!** Nous vous recommandons de demander à votre concessionnaire le prix en vigueur au moment de la conclusion du contrat ! <sup>105)</sup>

**⚖** Veuillez lire attentivement les informations juridiques sur les données relatives au poids aux pages 3 à 6 avant de conclure le contrat !

**QR** Vous pouvez également scanner le code QR pour obtenir toutes les informations importantes concernant le poids !

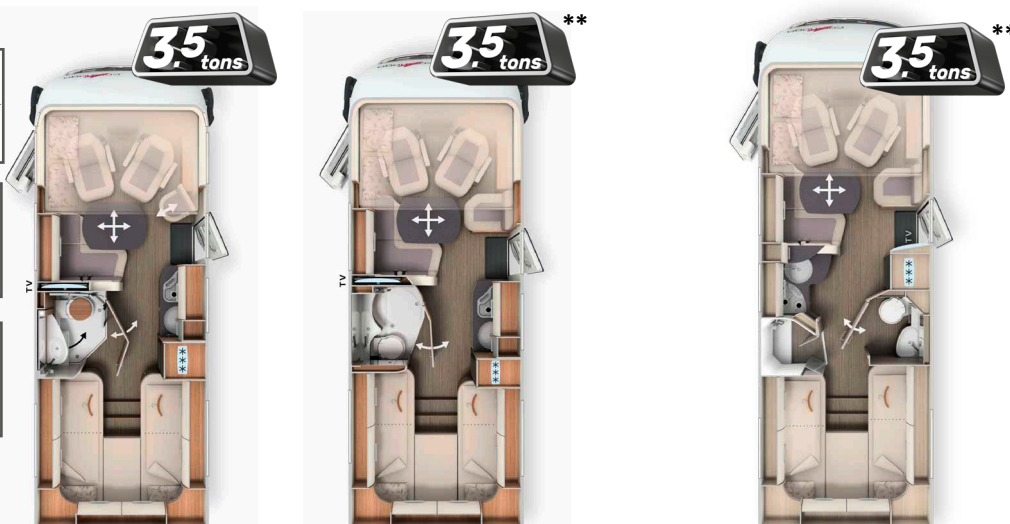

	I 141 LE		I 143 LE		I 145 RB LE	
Véhicule de base	Fiat Ducato	Fiat Ducato	Mercedes-Benz Sprinter	Fiat Ducato	Mercedes-Benz Sprinter	
Châssis de série	Châssis surbaissé AL-KO 35 light		Châssis surbaissé AL-KO 415 CDI	Châssis surbaissé AL-KO 415 CDI		
Motorisation de base	Diésel 2,2 l (140 CV / 103 kW)		Diésel 2,0 l (150 CV/110 kW)	Diésel 2,0 l (150 CV/110 kW)		
Long. / larg. / haut. (mm) <sup>1) 2) 3)</sup>	6670 / 2270 / 2920	6950 / 2270 / 2920	7080 / 2270 / 2950	7040 / 2270 / 2920	7180 / 2270 / 2950	
Empattement (mm)	3525	3800	3900	3800	3900	
Haut. double plancher / soute prof. décaissée dans double plancher (mm)	220 / 460		220 / 460		220 / 460	
Haut. int. habitacle (mm)	1980		1980		1980	
Hauteur int. garage (mm)	1200		1200		1200	
Larg. / haut. porte garage côté passager (mm)	1050 x 1140		1050 x 1140		1050 x 1140	
Larg. / haut. porte garage côté conducteur (mm)	850 x 1140		850 x 1140		1050 x 1140	
P.T.A.C. (kg) <sup>9)</sup>	3500 / 4500 <sup>1)</sup>		3500 / 4500 <sup>1)</sup>		3500 / 4500 <sup>1)</sup>	
Poids en ordre de marche (kg) <sup>6)</sup>	3015 (2864-3166)	3065 (2912-3218)	3165 (3007-3323)	3.085 (2.931-3.239)	3.145 (2.988-3.302)	
Poids max. déterminé par le fabricant pour l'équipement additionnel de série (kg) <sup>7)</sup>	104	51	77	50	96	
Poids remorquable max. (kg) <sup>10)</sup>	2000		2000		2000	
Nombre max. de sièges avec ceinture 3 points pour la route (de série/en option) <sup>5)</sup>	4	4	3 / 4	4	3 / 4	
Nbre de couchages (de série/en option)	4		4 / 5		4 / 5	
Dim. lit arrière (mm)	2000 / 1900 x 850		2000 / 1900 x 850		1900 / 2000 x 850	
Dim. lit de pavillon (mm)	1950 x 1600		1950 x 1600		1950 x 1600	
Dim. canapés transformés en lit (mm) *	-		2030 x 1105 / 650		2030 x 1105 / 650	
Taille frigo / comp. freezer (l)	133 / 12		133 / 12		133 / 12	
Système de chauffage	Truma Combi 6		Truma Combi 6		Truma Combi 6	
Réservoir d'eau douce (l) <sup>52)</sup>	150		150		150	
Réservoir eau fraîche pour la route (l)	20		20		20	
Réservoir des eaux usées (l)	140		140		140	
Capacité batterie (Ah)	80		80		80	
Prises 230 V / 12 V / USB	5 / 2 / 2		5 / 1 / 1		5 / 2 / 2 / 5 / 1 / 1	
N° art.	110090	110120	110520	110140	110530	

<sup>1</sup> Option Variante de châssis f40 heavy, augmentation du P.T.A.C incl. Mercedes-Benz : option « Augmentation du P.T.A.C. »

\* Ensemble avec équipement spécial \*\* Uniquement possible sur Fiat Ducat

<sup>2)</sup> La largeur totale du véhicule correspond à la cote entre paroi extérieure et paroi extérieure (passages de roues latérales : env. : + 70 mm).



Nous vous recommandons de demander à votre concessionnaire le prix en vigueur au moment de la conclusion du contrat ! <sup>105)</sup>



Veillez lire attentivement les informations juridiques sur les données relatives au poids aux pages 3 à 6 avant de conclure le contrat !



Vous pouvez également scanner le code QR pour obtenir toutes les informations importantes concernant le poids !

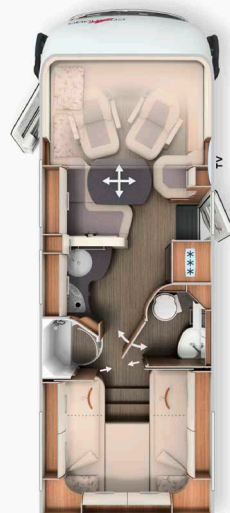

Véhicule de base	I 148 LE		I 149 LE		I 150 QB	
	Fiat Ducato	Mercedes-Benz Sprinter	Fiat Ducato	Mercedes-Benz Sprinter	Fiat Ducato	Mercedes-Benz Sprinter
Châssis de série	Châssis surbaissé AL-KO 35 light	Châssis surbaissé AL-KO 415 CDI	Châssis surbaissé AL-KO 35 light	Châssis surbaissé AL-KO 415 CDI	Châssis surbaissé AL-KO 35 light	Châssis surbaissé AL-KO 415 CDI
Motorisation de base	Diésel 2,2 l (140 CV / 103 kW)	Diésel 2,0 l (150 CV/110 kW)	Diésel 2,2 l (140 CV / 103 kW)	Diésel 2,0 l (150 CV/110 kW)	Diésel 2,2 l (140 CV / 103 kW)	Diésel 2,0 l (150 CV/110 kW)
Long. / larg. / haut. (mm) <sup>1) 2) 3)</sup>	7390 / 2270 / 2920	7520 / 2270 / 2950	7520 / 2270 / 2920	7650 / 2270 / 2950	7480 / 2270 / 2920	7610 / 2270 / 2950
Empattement (mm)	4143	4243	4143	4243	4143	4243
Haut. double plancher / soute prof. décaissée dans double plancher (mm)	220 / 460		220 / 460		220 / 460	
Haut. int. habitacle (mm)	1980		1980		1980	
Hauteur int. garage (mm)	1200		1200		1120 / 1240*	
Larg. / haut. porte garage côté passager (mm)	1050 x 1140		1050 x 1140		1050 x 1100	
Larg. / haut. porte garage côté conducteur (mm)	1050 x 1140		1050 x 1140		1050 x 1140	
P.T.A.C. (kg) <sup>9)</sup>	3500 / 4500 <sup>1</sup>	4200 / 4500 <sup>1</sup>	3500 / 4500 <sup>1</sup>	4200 / 4500 <sup>1</sup>	3500 / 4500 <sup>1</sup>	4200 / 4500 <sup>1</sup>
Poids en ordre de marche (kg) <sup>6)</sup>	3215 (3054-3376)	3315 (3149-3481)	3235 (3073-3397)	3325 (3159-3491)	3215 (3054-3376)	3305 (3140-3470)
Poids max. déterminé par le fabricant pour l'équipement additionnel de série (kg) <sup>7)</sup>	84	536	63	525	83	545
Poids remorquable max. (kg) <sup>10)</sup>	2000		2000		2000	
Nombre max. de sièges avec ceinture 3 points pour la route (de série/en option) <sup>5)</sup>	2 / 3-5 <sup>15)</sup>	4 / 5 <sup>15)</sup>	2 / 3-5 <sup>15)</sup>	4 / 5 <sup>15)</sup>	2 / 3-5 <sup>15)</sup>	4 / 5 <sup>15)</sup>
Nbre de couchages (de série/ en option)	4 / 5		4 / 5		4 / 5	
Dim. lit arrière (mm)	1900 / 2000 x 850		1900 / 2000 x 850		1950 x 1450	
Dim. lit de pavillon (mm)	1950 x 1600		1950 x 1600		1950 x 1600	
Dim. canapés transformés en lit (mm) **	1920 x 1125 / 650		1920 x 1125 / 650		1920 x 1125 / 650	
Taille frigo / comp. freezer (l)	153 / 29		153 / 29		153 / 29	
Système de chauffage	Truma Combi 6		Truma Combi 6		Truma Combi 6	
Réservoir d'eau douce (l) <sup>52)</sup>	150		150		150	
Réservoir eau fraîche pour la route (l)	20		20		20	
Réservoir des eaux usées (l)	140		140		140	
Capacité batterie (Ah)	80		80		80	
Prises 230 V / 12 V / USB	5 / 2 / 2	5 / 1 / 1	5 / 2 / 2	5 / 1 / 1	5 / 2 / 2	5 / 1 / 1
N° art.	110160	110560	110170	110570	110180	110580

<sup>1</sup> Option Variante de châssis f40 heavy, augmentation du P.T.A.C incl. |

Mercedes-Benz : option « Augmentation du P.T.A.C. »

\* Option garage à scooter / vélo électrique \*\* En combinaison avec l'équipement spécial

<sup>2)</sup> La largeur totale du véhicule correspond à la cote entre paroi extérieure et paroi extérieure (passages de roues latérales : env. : + 70 mm).

N° art.		216002	213002
Pack « Basis-Plus »	Poids	Fiat	Mercedes Benz
	kg	EUR	EUR
<b>Châssis en option</b>			
Enjoliveurs		-	85
Enjoliveurs Carthago		85	-
Climatiseur automatique en cabine <sup>33)</sup>		550	-
Climatiseur semi-automatique Tempmatik <sup>33)</sup>		-	2.950
Régulateur de vitesse		De série	530
Amplificateur de charge <sup>47)</sup>		215	215
Réservoir à carburant de 92 l		-	470
Essieu avant avec capacité de charge plus élevée		-	500
Volant en cuir avec l'option Touches multifonctions (si boîte à vitesses, avec levier de vitesse en cuir)		-	440
Écran multifonctions avec affichage en couleur		-	550
Capteur de pluie		-	235
Frein de stationnement électrique		-	580
Rétroviseur de type bus « Carthago best view » avec boîtier noir/blanc, à réglage électrique, chauffable		420	420
Sièges en cabine confort avec réglage de l'inclinaison et de la hauteur (devant / derrière)		590	590
Finissage haut de gamme du tableau de bord : Grille de ventilation chromée		245	-
Préparation pour la radio avec antenne de toit, DAB+, haut-parleurs (4) <sup>54, 88)</sup>		460	460
Radio / Moniceiver Pioneer 6,8" avec DAB+ <sup>80)</sup>		665	665
<b>Options pour la cellule</b>			
Lanterneau Midi-Heki avec spots à LED avec du salon en L		705	705
Grande porte de garage à scooter côté conducteur		590	590
Porte de cellule XL « premium two 2.0 » (largeur 63 cm) avec double verrouillage, store au niveau des baies et store moustiquaire		540	540
Ventilation du WC SOG via la cheminée		380	380
Set de flexibles pour évacuer les eaux usées		125	125
Prise USB dans le placard de pavillon au-dessus du lit arrière		115	115
Préparation pour le ventilateur électrique du lanterneau		245	245
Préparation installation solaire		245	245
Préparation pour l'antenne satellite		245	245
Préparation caméra de recul (simple lentille)		245	245
Prix total des options individuelles		6.665	12.125
<b>Prix du pack</b>	<b>42,5/66,5</b>	<b>5.545</b>	<b>10.515</b>
<b>Vous économisez</b>		<b>1.120</b>	<b>1.610</b>
210330 <b>SUPPLÉMENT</b> pour Mediacycenter Pioneer 9" avec de navigation, guidage itinéraire camping-cars, DAB+ <sup>19)</sup>	-	930	-
210335 <b>SUPPLÉMENT</b> Multimédia MBUX 10,2" avec syst. de navigation et DAB+ <sup>51)</sup> *	0,5	-	3.705
210336 <b>SUPPLÉMENT</b> Climatiseur automatique THERMOTRONIC <sup>33)</sup>	-	-	645

\* MBUX 10,2" Le Multimédia est obligatoire sur les modèles Mercedes-Benz à partir de janvier 2024.

N° art.		216500	216501
Pack 3,5 t pour réduire le poids (uniq. ens. avec f35/m35) <sup>90)</sup>	Poids	Fiat	Mercedes-Benz
	kg	EUR	EUR
Réservoir à carburant de 60 l (au lieu du réservoir à carburant de 90 l de série)		✓	-
Réservoir à carburant de 65 l (au lieu du réservoir à carburant de 92 l du pack « Basis-Plus »)		-	✓
Batterie lithium-ion de 90 Ah, contrôleur de batteries incl. au lieu de la batterie gel de 80 Ah <sup>106)</sup>		✓	✓
Suppression de la ventilation des toilettes SOG via la cheminée		✓	✓
Suppression du kit de flexibles pour éliminer aisément les eaux usées		✓	✓
Suppression de la préparation pour l'installation solaire		✓	✓
<b>Prix du pack</b>	<b>-39,5</b>	<b>1.520</b>	<b>1.520</b>

N° art.		216009
Pack Infotainment Fiat*	Poids	
Tableau de bord numérique avec écran couleur dans le tableau de bord <sup>104)</sup>		✓
Volant et pommeau garnis de cuir, avec touches multifonctions		✓
Système multimédias Fiat 10,1" avec de navigation, guidage itinéraire camping-cars et DAB+ <sup>51)</sup>		✓
<b>Prix du pack</b>	<b>2</b>	<b>2.840</b>

\* Le système multimédias Fiat 10,1" remplace la radio / le moniceiver Pioneer 6,8" (il en est tenu compte dans le prix).  
Le pack « Infotainment » de Fiat n'est pas possible ens. avec le Mediacycenter Pioneer 9"

**N° art.** 216401

Pack Design Extérieur	Poids	
	kg	EUR
Phares avant full LED Carthago (feux de croisement et feu de route)		✓
Feu antibrouillard avec applications en chrome		✓
Décor extérieur plus étendu « extérieur-line »		✓
Capot design « Liner » – extension optique du pare-brise		✓
<b>Prix du pack</b>	<b>4</b>	<b>2.970</b>

**N° art.** 212315

Pack « Assistance à la conduite » Mercedes-Benz * 56)	Poids	
	kg	EUR
Assistant de régulation de distance actif DISTRONIC		✓
Assistant de freinage actif		✓
Assistant de vigilance actif		✓
Système de surveillance de la pression des pneus		✓
<b>Prix du pack</b>	<b>2</b>	<b>1.925</b>

\* Uniq. ens. avec Multimedia MBUX 10,2" et boîte automatique à 9 rapports Tronic

**N° art.** 212009 212011

Pack Médias	Poids	24" : 141 LE, 143 LE	32" : 145 RB LE, 148 LE, 149 LE, 150 QB
	kg	EUR	EUR
Système de caméra de recul avec simple lentille et écran de couleur 7" latéralement dans le tableau de bord		1.170	1.170
Système coulissant de la TV dans la banquette latérale, placard TV au niveau du salon (141 LE, 143 LE), support- TV (145 RB / LE) 36)		725	725
TV smart LED 24" 39)		1.485	-
TV smart LED 32" 39)		-	2.015
Prix total des options individuelles		3.380	3.910
<b>Prix du pack</b>	<b>21/22</b>	<b>2.330</b>	<b>2.840</b>
<b>Vous économisez</b>		<b>1.050</b>	<b>1.070</b>
210260 <b>SUPPLÉMENT</b> 143 LE : placard-TV design avec TV smart LED 32" au lieu du téléviseur 24" 39)	5	855	-
210305 <b>SUPPLÉMENT</b> pour caméra de recul à double lentille et obturateur au lieu de la simple lentille 83)	1	705	705
210211 <b>SUPPLÉMENT</b> pour l'installation satellite Teleco Flatsat Classic 85 avec fente CI 12) 23)	28	3.020	3.020

**N° art.** 810633

Pack Intérieur Confort (seul. modèle 145 RB LE)	Poids	
	kg	EUR
Marche d'accès lightweight, extractible, agrandissement du couchage incl.		✓
Cache-évier multifonctionnel à accrocher à la paroi comme extension du plan de travail		✓
Élément miroir additionnel dans la salle de bains spacieuse		✓
Tablette d'étagère sous les lits jumeaux		✓
<b>Prix du pack</b>	<b>12</b>	<b>705</b>

**N° art.** 210730

Pack « Cuisine / Café » 103) *	Poids	
	kg	EUR
Convertisseur de tension 12 V sur 230 V, 1 800 W, commutation priorité de réseau*		1.985
Cafetière à capsules avec kit de connexion, syst. coulissant incl.		330
Prix total des options individuelles		2.315
<b>Prix du pack</b>	<b>12</b>	<b>1.965</b>
<b>Vous économisez</b>		<b>350</b>

\* Uniq. ensemble avec une deuxième batterie de cellule (gel) ou lithium

N° art.		210580	210584
<b>Pack TV chambre</b>	<b>Poids</b>	<b>Modèles : 141 LE, 143 LE, 148 LE, 149 LE</b>	<b>Modèle : 150 QB</b>
	<b>kg</b>	<b>EUR</b>	<b>EUR</b>
Placard-TV en chambre avec système coulissant TV spécial <sup>36)</sup>		940	-
TV smart LED 24" en chambre <sup>23) 39)</sup>		1.485	-
Préparation pour le raccordement d'un téléviseur, jeu de câbles dans le baldaquin et cache incl.		-	295
TV smart LED 24" en chambre, support-TV et interrupteur de contact incl. <sup>23) 39) 86)</sup>		-	1.985
Prix total des options individuelles		2.425	2.280
<b>Prix du pack</b>	<b>18/13</b>	<b>1.670</b>	<b>1.580</b>
<b>Vous économisez</b>		<b>755</b>	<b>700</b>
210212 <b>SUPPLÉMENT</b> pour installation satellite Teleco Flatsat Easy Skew Smart 90 / Twin LNB pour deuxième TV <sup>12) 23)</sup>	30	3.205	3.205

N° art.		210805	216005
<b>Pack « Polar » ALDE</b>	<b>Poids</b>	<b>Fiat : 148 LE, 149 LE, 150 QB</b>	<b>Mercedes : 148 LE, 149 LE, 150 QB</b>
	<b>kg</b>	<b>EUR</b>	<b>EUR</b>
Matelas isolant pour le pare-brise et les vitres latérales		470	470
Matelas isolant espace-pieds en cabine		215	-
Double vitrage isolant vitre latérale / vitre dans la porte de cabine		1.170	1.170
Système de chauffage à l'eau chaude Alde, 230 V / fonctionnant au gaz avec booster en cabine		3.460	3.460
Échangeur thermique Alde (mise à profit de la chaleur provenant du moteur)		1.200	1.200
Prix total des options individuelles		6.515	6.300
<b>Prix du pack</b>	<b>88/83</b>	<b>4.985</b>	<b>4.770</b>
<b>Vous économisez</b>		<b>1.530</b>	<b>1.530</b>

### Équipement spécial

N° art.		€ T.V.A. 21 % incl.	kg	I 141 LE	I 143 LE	I 145 RB LE	I 148 LE	I 149 LE	I 150 QB
<b>Châssis Fiat Ducato</b>									
310021	Moteur 140 CV / 103 kW, Euro 6d Final, f35 light, boîte automatique à convertisseur de couple à 9 rapports <sup>67) 68)</sup>	4.060	55	○	○	○	○	○	○
310024	Moteur 180 CV / 132 kW, Euro 6d Final, f35 light, boîte à vitesses man. <sup>67)</sup>	4.590	20	○	○	○	○	○	○
310025	Moteur 180 CV / 132 kW, Euro 6d Final, f35 light, boîte automatique à convertisseur de couple à 9 rapports <sup>67) 68)</sup>	8.645	55	○	○	○	○	○	○
310026	Moteur 180 CV / 132 kW, Euro 6d Final, f40 heavy (P.T.A.C 4 250 kg), boîte à vitesses man. <sup>10) 67)</sup>	6.775	66	○	○	○	○	○	○
310027	Moteur 180 CV / 132 kW, Euro 6d Final, f40 heavy, (P.T.A.C 4 250 kg), boîte automatique à convertisseur de couple à 9 rapports <sup>10) 67)</sup>	10.830	61	○	○	○	○	○	○
330325	Jantes en acier Fiat 16" au lieu des jantes de 15" pour châssis f35 light	370	29	○	○	○	○	○	○
330330	Jantes en alu Fiat 16" pour châssis f35 light en combinaison avec boîte à vitesses man.	1.110	22,5	○	○	○	○	○	○
330340	Jantes en alu Fiat 16" pour châssis f40 heavy / f35 en combinaison avec la boîte automatique à convertisseur de couple à 9 rapports	905	-8	○	○	○	○	○	○
310610	Capacité du réservoir à carburant 60 l au lieu des 90 l (uniq. en combi. avec f35 light)	65	-24	○	○	○	-	-	-
311810	Ressorts renforcés sur l'essieu avant, pour un confort de conduite optimal <sup>57)</sup>	635	3	○	○	○	○	○	○
311815	Jambe de force AL-KO « ACS » High Performance sur l'essieu avant <sup>57)</sup>	1.520	-	○	○	○	○	○	○
310467	Augmentation du P.T.A.C. de 4 250 kg sur 4 500 kg sur Fiat Ducato f40 heavy	350	-	○	○	○	○	○	○
310630	Volant et pommeau garnis de cuir	320	-	●	●	●	●	●	●
310632	Volant multifonctions (radio-télécommandé via touches)	320	-	●	●	●	●	●	●

N° art.		€ T.V.A. 21 % incl.	kg	I 141 LE	I 143 LE	I 145 RB LE	I 148 LE	I 149 LE	I 150 CB
<b>Châssis Mercedes-Benz Sprinter</b>									
310147	Variante de moteur 170 CV / 125 kW, Euro VI E (uniquement en combinaison avec boîte automatique) <sup>99)</sup>	2.910	-	-	○	○	○	○	○
310402	Boîte automatique 9 rapports TRONIC avec fonction Hold	3.550	30	-	○	○	○	○	○
330351	Jantes en alu de 16 pouces (noires) avec pneus 4 saisons <sup>32)</sup>	1.530	2	-	○	○	○	○	○
310465	Augmentation du P.T.A.C. de 3 500 kg à 4 200 kg	350	-	-	○	○	-	-	-
310466	Augmentation du P.T.A.C. de 3 500 kg à 4 500 kg	590	-	-	○	○	-	-	-
310467	Augmentation du P.T.A.C. de 4 200 kg à 4 500 kg	350	-	-	-	-	○	○	○
410011	Marche-pied d'accès à la cabine, à commande électrique et escamotable	590	5	-	○	○	○	○	○
<b>Autres options de châssis Fiat / Mercedes-Benz</b>									
331620	Feu antibrouillard	360	4	●	●	●	●	●	●
331611	Phares avant full LED Carthago (feux de croisement et feu de route)	2.340	-	●	●	●	●	●	●
311400	Attelage amovible	1.935	60	○	○	○	○	○	○
311430	Attelage amovible ens. avec garage à scooter/vélo électrique	2.330	50	-	-	-	-	-	○
311300	Béquilles arrières à manivelle pour stabiliser le véhicule à l'arrêt	450	10	○	○	○	○	○	○
<b>Extérieur de la cellule</b>									
410121	Verrouillage central pour porte de cellule XL « premium two 2.0 » et portière de cabine	470	-	○	○	○	○	○	○
410150	Serrures de sécurité additionnelles dans la porte de la cabine et de la cellule	725	2	○	○	○	○	○	○
410560	Store extérieur en cassette, alu, entoilage gris, long. : 4,5 m	1.905	42	○	○	○	○	○	○
410580	Store extérieur en cassette, alu, entoilage gris, long. : 5.0 m	2.140	50	-	-	-	○	○	○
410660	Matelas isolant pour le pare-brise et les vitres latérales	470	10	○	○	○	●	●	●
410700	Double vitrage isolant vitres latérales / vitre dans la porte de cabine	1.170	10	○	○	○	●	●	●
410114	Garage à scooter/vélo électrique breveté, hauteur de chargement jusqu'à 124 cm <sup>42) 66)</sup>	510	15	-	-	-	-	-	○
410925	Syst. coulissant et de transport pour 2 vélos électriques <sup>71)</sup>	745	28,5	-	-	-	-	-	○
410785	Lanterneau Mini-Heki en cabine / au niveau du lit de pavillon	360	3	○	○	○	○	○	○
410850	Ventilateur électrique au niveau du lanterneau au-dessus de la cuisine <sup>22)</sup>	530	5	○	○	○	○	○	○
<b>Système électrique</b>									
510020	Deuxième batterie de cellule au gel 80 Ah dans la centrale à batteries	550	26	○	○	○	○	○	○
510053	Batterie lithium-ion de 150 Ah, contrôleur de batteries et écran tactile séparé incl. <sup>55)</sup>	2.410	-9	○	○	○	○	○	○
510081	Installation solaire : 2 x 110 W <sup>12)</sup>	2.025	13	○	○	○	○	○	○
510180	Convertisseur de tension 12 V sur 230 V, 1800 W, avec commutation priorité de réseau <sup>103)</sup>	1.985	10	●	●	●	●	●	●
510255	Pack « Prises » avec prises additionnelles (3 x 230 V, 2 x USB) <sup>45)</sup>	500	3	○	○	○	○	○	○
510201	Système d'alarme Carthago Security <sup>35)</sup>	1.445	3	○	○	○	○	○	○
<b>Gaz   Eau   Divers</b>									
610020	Truma DuoControl CS <sup>73)</sup>	450	3	○	○	○	○	○	○
610021	Filtre gaz pour Truma DuoControl CS (recommandé) <sup>95)</sup>	225	0,5	○	○	○	○	○	○
610045	Système coulissant pour bouteilles de gaz (uniq. ens. avec Truma DuoControl CS)	665	6	○	○	-	-	-	-
610140	Douche extérieure eau chaude / froide dans le garage à scooter côté passager	360	2,5	○	○	○	○	○	○
610480	Surclassement du garage à scooter avec revêtement de feutre aiguilleté, filets à bagages	360	10	○	○	○	○	○	○
610500	Plancher en alu pour le garage à scooter <sup>66)</sup>	185	20	○	○	○	○	○	○
<b>Cuisine   Appareils</b>									
550081	Frigo combiné Tec-Tower de 153 l avec compartiment freezer séparé <sup>75)</sup>	895	20	-	-	-	○	○	○
550067	Four à gaz avec fonction grill dans l'élément bas de la cuisine <sup>37)</sup>	1.080	12	○	○	○	○	○	○
550287	Cafetière à capsules avec kit de connexion, syst. coulissant incl.	330	2	●	●	●	●	●	●

N° art.		€ T.V.A. 21 % incl.	kg	I 141 LE	I 143 LE	I 145 RB LE	I 148 LE	I 149 LE	I 150 CB
<b>Chauffage   Climatiseur</b>									
650040	Truma Combi 6E (cartouche chauffante additionnelle 2 x 900 W / 230 V) <sup>63)</sup>	755	1	○	○	○	○	○	○
650230	Système de chauffage à l'eau chaude Alde, 230 V / fonctionnant au gaz avec booster en cabine <sup>63)</sup>	3.460	45	-	-	-	●	●	●
650240	Échangeur thermique Alde (mise à profit de la chaleur provenant du moteur)	1.200	13	-	-	-	●	●	●
<b>Multimédias</b>									
710029	Système Mediacyber Pioneer 9" avec système de navigation, guidage itinéraire camping-cars, DAB+ <sup>19)</sup>	1.590	-	○	○	○	○	○	○
710160	Système de caméra de recul avec simple lentille, écran couleur 7" <sup>82)</sup>	1.170	6	●	●	●	●	●	●
710180	Système de caméra de recul avec double lentille, obturateur et écran couleur 7" <sup>83)</sup>	1.875	7	○	○	○	○	○	○
710503	Support-TV mural (501), Système coulissant pour le téléviseur dans la banquette latérale (503) ou placard-TV au niveau du salon (506) <sup>36)</sup>	725	5	●	●	●	●	●	●
710547	TV smart LED 24" pour système coulissant TV <sup>39)</sup>	1.485	10	●	●	-	-	-	-
710548	TV smart LED 32" pour système coulissant TV <sup>39)</sup>	2.015	10	-	-	●	●	●	●
910460	Prise TV additionnelle au niveau de la chambre <sup>25) 36)</sup>	350	3,5	●	●	○	●	●	-
710481	Placard-TV dans la chambre avec système coulissant TV et kit de connexion <sup>36)</sup>	940	12	●	●	-	●	●	-
710477	Préparation pour la connexion de la TV dans la chambre, avec jeu de câbles et cache	295	3	-	-	-	-	-	●
710470	TV smart LED 24" pour placard-TV en chambre <sup>23) 25) 39) 87)</sup>	1.485	10	●	●	-	●	●	-
710478	TV smart LED 24" en chambre, support-TV, interrupteur de contact, signal TV incl. <sup>23) 39) 86)</sup>	1.985	10	-	-	-	-	-	●
710575	Caméra de contrôle au niveau du tuyau d'écoulement du réservoir des eaux usées <sup>85)</sup>	580	0,5	○	○	○	○	○	○
<b>Installations satellites</b>									
750041	Installation satellite Teleco Flatsat Classic 85 avec fente CI <sup>12) 23)</sup>	3.510	28	○	○	○	○	○	○
750046	Installation satellite Flatsat Easy Skew Smart 90 / Twin LNB pour une 2ème TV <sup>12) 23)</sup>	3.875	30	○	○	○	○	○	○
<b>Intérieur</b>									
810027	Style intérieur « casablanca » <sup>77)</sup>	705	-	○	○	X	○	○	○
810100	Moquette pour l'habitacle	380	6	○	○	○	○	○	○
810120	Moquette en cabine	195	1	○	○	○	○	○	○
810440	Suppression du lit de pavillon ; placards de pavillon tout autour de la cabine à la place	675	-26	○	○	○	○	○	○
810260	Lit arrière avec système à ressorts Carawinx au lieu du sommier à lattes	580	4,5	○	○	○	○	○	○
810620	Marche-pied confort pour accéder au lit, escamotable, agrandissement du couchage incl.	420	7	○	○	-	X	X	-
810580	Salon transformable en couchage pour la nuit <sup>69)</sup>	600	10	-	○	○	○	○	○
810610	Porte coulissante en bois massif devant la chambre	420	13	-	-	○	X	X	-
810680	5ème siège sur la banquette latérale avec ceinture 3 points <sup>5)</sup>	1.050	10	-	-	-	○	○	○
810726	Caillebotis hydrofuge de même design que le plancher de l'habitacle	235	3,5	-	○	X	○	X	X
<b>Tissus d'intérieur</b>									
850304	London (25) Combinaison de tissus	<b>De série</b>	-	-	-	X	-	-	-
850600	Barcelona – Combinaison de tissus Antara	<b>De série</b>	-	X	X	X	X	X	X
850610	Venezia – Combinaison de tissus Antara	<b>De série</b>	-	X	X	X	X	X	X
850620	Cambridge – Combinaison tissu-Antara	<b>De série</b>	-	X	X	X	X	X	X
850630	Rom – Combinaison tissu-Antara	<b>De série</b>	-	X	X	X	X	X	X
850314	Paris – Combinaison de tissus avec surpiqûres	430	-	-	-	○	-	-	-
850700	Malaga – Combinaison cuir textile-tissu	430	3	○	○	○	○	○	○
850640	Davos – Combinaison cuir textile-tissu	430	3	○	○	○	○	○	○
850710	Cuir partiel Ivoire – Combinaison cuir-tissu	1.520	7	○	○	○	○	○	○
850720	Cuir partiel Macchiato – Combinaison cuir-tissu	1.520	7	○	○	○	○	○	○
850690	Cuir Ivoire	3.745	10	○	○	○	○	○	○
850730	Cuir Sand (pas en combinaison avec le style intérieur « casablanca »)	3.745	10	○	○	○	○	○	○
850740	Cuir Macchiato	3.745	10	○	○	○	○	○	○
850501	Set déco « Chambre » : coussin déco, couverture, set de draps-housses <sup>26)</sup>	420	7	○	○	○	○	○	○

### La fascination de la catégorie Liner Carthago : élégance, confort et excellence

#### Design extérieur exclusif :



- Design « v-face » Carthago
- Arrière à aspect bus moderne en polyester
- Feux arrière Carthago avec clignotants che-  
millard LED

#### Soute profondément décaissée dans le double plancher, très spacieuse et chauffée :



- Hauteur utile jusqu'à 70 cm
- Accessible depuis l'extérieur via plusieurs  
grandes portes de soutes. Accès aisé  
depuis l'intérieur par le couvercle de la  
banquette du salon en L, la banquette  
latérale relevable ainsi que par les trappes  
dans le plancher de l'habitacle
- Grand rangement à travers avec soute  
profondément décaissée, également char-  
geable depuis l'extérieur par la porte de  
cellule XL via les trappes dans le plancher  
de l'habitacle

#### Autonomie au-dessus de la moyenne :



- Eau douce 170 l, eaux usées 140 l
- 2 batteries de 80 Ah

#### Châssis surbaissé AL-KO spécial :



- Simple essieu jusqu'à un P.T.A.C. de 4,5 t /  
double essieu jusqu'à une P.T.A.C. de 5,5 t

#### Carrosserie Carthago de la catégorie Liner Premium :



- Jonction très solide de la carrosserie au  
moyen de poutres transversales
- Cellule exempte de bois avec noyau isolant en  
mousse rigide RTM
- Parois intérieures et face intérieure du toit en  
aluminium = protection contre la foudre
- Revêtement mural en microfibres climatiques

#### Ligne d'équipement du chic c-line superior

- Calandre design « superior » avec des entretoises verticales et hori-  
zontales chromées
- Jantes en alu 16 pouces
- Décor extérieur étendu « superior »
- Face avant design « exklusive » au-dessus du pare-brise avec champ  
noir
- Capot design « Liner » – extension optique du pare-brise
- Style intérieur « linea siena » : décor des meubles châtaignier d'été  
avec des façades des placards de pavillon bicolores en ivoire brillant
- Surface du plan de travail en Corian massif sans joints
- Toilettes Thetford C 260 avec une cuvette en céramique <sup>92)</sup>

#### Véhicule de base

- Phares avant full LED Carthago (feux de croisement et feu de route)  
avec feux de jour à LED
- Feu antibrouillard
- Airbag côté conducteur / passager <sup>11)</sup>
- Pare-boue sur l'essieu avant et arrière
- Kit de dépannage Fix & Go
- Jantes en alu de 16 pouces

#### Fiat Ducato avec châssis surbaissé AL-KO spécial Carthago

- Moteur : diesel 2,2 l Multijet 3 avec Adblue (19 l), 180 CV / 132 kW,  
4 cylindres, 380 Nm, Euro 6d Final, 6 vitesses, à traction avant
- Réservoir à carburant de 90 l
- Système Start & Stop
- Assistant de stabilisation en cas de vent latéral (modèles à simple  
essieu), régulateur de vitesse, ABS, ESP, ASR, anti-démarrage électro-  
nique, Hillholder, Hill Descent Control, Traction Plus, contrôle de stabi-  
lité pour les remorques, système de freinage en cas de collision <sup>65)</sup>
- Climatiseur manuel
- Boîte à gants
- Enjoliveurs avec inscription Carthago

#### Mercedes-Benz Sprinter avec châssis surbaissé AL-KO Carthago spécial

- Moteur : diesel 2,0 l avec Adblue (22 l), 150 CV / 110 kW,  
4 cylindres, 330 Nm, Euro VI E, 6 vitesses, à traction avant
- Réservoir à carburant de 65 l
- Démarrage sans clé avec touche marche/arrêt
- Assistant de stabilisation en cas de vent latéral (modèles simple  
essieu), assistant hill holder, ABS, ASR, EBV, ESP
- Porte-verre côté conducteur et passager, boîte à gants côté passager
- Couvercle rabattable pour dépose
- Commande automatique des phares
- Système d'appel d'urgence Mercedes-Benz, gestion des pannes
- Batterie AGM 12 V / 92 Ah
- Élargisseur de voie essieu avant
- Préparation (jeu de câbles) pour verrouillage central porte de cellule
- Chauffage à air pulsé supplémentaire en cabine
- Enjoliveurs Mercedes-Benz d'origine

#### Une carrosserie de la catégorie Liner Premium

- 10 ans de garantie d'étanchéité
- Carrosserie exempte de bois avec toit revêtu de polyester et revête-  
ment de sol
- Arrière de type bus en polyester, à double coque isolée, pare-choc  
séparé
- Jonction toit-paroi moyennant l'arrondi et des poutres transversales
- Systèmes de rails sur les côtés du toit avec évacuation des eaux de  
pluie
- Parois latérales et paroi arrière avec de l'aluminium sur la face exté-  
rieure et intérieure
- Noyau isolant en mousse rigide au niveau du toit, du plancher et  
des parois



- Jonction dessous de caisse-parois moyennant des poutres collées en plein avec un insert anti-froid additionnel
- Épaisseur totale des parois et du toit 38 mm
- Carrosserie avec protection contre la foudre certifiée / cage de Faraday
- Portes de soutes en matériau original des parois « Carthago Isoplus »
- Étanchéité des portes de soutes à l'intérieur et à l'extérieur ; joint extérieur comme protection contre les projections d'eau
- Portes de soutes et porte de cellule avec charnières noyées
- Bouchon du réservoir à carburant affleurant dans la paroi
- Jupes latérales segmentées en profilé d'aluminium
- Feux arrière Carthago avec clignotants chenillard LED
- Baie de cellule Seitz S4 à double cadre sans ponts thermiques avec vitrage isolant, moustiquaire et store plissé occultant
- Lampe extérieure LED au-dessus de la porte de cellule avec gouttière
- Marche-pied de la porte de cellule à commande électrique et avec alarme sonore

### Cabine

- Tableau de bord profondément abaissé vers l'avant (contact avec la chaussée après 2,77 m avec Fiat et après 3,77 m sur Mercedes-Benz)
- Plissé de pare-brise à structure alvéolaire isolante
- Plissé occultant au niveau des vitres latérales (à commande latérale)
- Modèles XL : double vitrage isolant cabine : vitres latérales et vitres de porte
- Face avant en polyester, à double coque isolée
- Porte de la cabine avec double verrouillage de sécurité, lève-vitre à commande électrique, gouttière
- Mesures d'insonorisation du compartiment moteur
- Sièges confort Aguti « Roadliner » côté conducteur et côté passager avec logo Carthago entrelacé dans le tissu d'intérieur, pivotants, ceintures de sécurité intégrées et accoudoirs rembourrés
- Tableau de bord avec pièce moulée garnie de cuir, crédence pratique ainsi qu'une préparation pour l'écran de la caméra de recul intégrée et porte-bouteilles
- Habillage de la face inférieure du lit de pavillon en cuir, pare-soleil, spots LED et rangements sur les côtés

### Soute profondément décaissée dans le double plancher

- Hauteur utile jusqu'à 70 cm
- Rangement à travers chauffé et éclairé
- Accès depuis l'extérieur via plusieurs grandes portes de soutes
- Accès aisé depuis l'intérieur via le salon en L avec couvercle breveté, couvercle relevable ainsi que via les grandes trappes dans le plancher au niveau de la cuisine et de l'entrée
- Rangement à travers central (hauteur int. 22 cm) avec rangement décaissé (haut. utile 46 cm)

### Grand garage à scooter

- Garage à scooter d'une capacité de charge de 350 kg maxi
- Grandes portes de garage côté conducteur et passager
- Plancher du garage avec face inférieure et supérieure en polyester, revêtement antidérapant
- Isolé tout autour et chauffé, donc à l'abri du gel
- Système d'arrimage au moyen d'une poutre de renfort équipée de huit œillets d'arrimage

### Intérieur

- Style intérieur « linea moderna » : décor des meubles mimosa doré avec des façades des placards de pavillon bicolores en ivoire brillant

### Habitacle

- Revêtement climatique des faces intérieures des parois et du toit
- Salon en L avec banquette latérale
- Garnissage mural derrière la banquette latérale aspect cuir
- Modèles XL : salon XL avec très long canapé latéral côté passager
- Lanterneau panoramique Heki III au-dessus du salon avec spots LED

- Baie de cellule au-dessus de la banquette latérale côté passager (modèles XL)
- Table de salon pivotante de 360° et coulissante 2 positions en actionnant une pédale
- Placard à chaussures coulissant sur le côté avec système de rangement dans le socle de la banquette
- Coussins avec noyau de mousse multi-couches Premium et soutien lombaire
- Technique d'assemblage à double jonction « Durafix » : les éléments des meubles sont vissés et assemblés par tenon et mortaise
- Portes à clapets avec amortisseur
- Rideau déco amovible, système de stores bateau réglable et pouvant être bloqué

### Cuisine

- Cuisine d'angle avec comptoir de cuisine surélevé comme séparation de la pièce et plan de travail supplémentaire
- Plan de travail au décor « Savannah » et rebord en Corian
- Plan de travail rétroéclairé avec une bande lumineuse à LED
- Tiroirs à roulements « easy glide », système de fermeture soft-close
- Poubelle séparée dans une zone hygiénique séparée
- Tiroir à couverts compartiment séparé, range-bouteilles
- Réchaud 3 flammes « Pro Gourmet » avec couvre-plaques en verre divisé, utilisable comme dépose d'appoint avec grille en fonte solide et fond en verre facile à nettoyer
- Évier rond en inox, noyé dans le plan de travail, avec cache-évier multifonctions, support mural comme extension du plan de travail
- Robinetterie design en métal, avec douchette extractible
- Crédence en verre déco crème
- Grand frigo avec porte s'ouvrant dans les deux sens, compartiment freezer séparé, syst. de recherche automatique de l'énergie 12 V / 230 V / gaz
- Grand rangement coulissant (modèles 5.9 XL LE, 6.2 XL QB jusqu'au plafond)
- Ventilateur électrique dans le lanterneau

### Salle de bains et dressing

#### Dressing et séparation de la pièce

- Dressing avec porte de séparation pouvant être fermée à clé ou porte coulissante en bois massif (modèles XL ) donnant sur l'habitable
- Porte coulissante en bois massif devant la chambre (modèles 4.9 LE, 4.9 LE L, 5.0 QB L)
- Cloison-TV et cloison de séparation devant la chambre (modèles 5.0 QB)
- Porte coulissante en bois massif devant la chambre, avec grand miroir (modèles XL)
- Penderie jusqu'au plafond avec deux tringles à vêtements et une étagère intégrée dans le dressing (modèles 4.9 LE L, 5.0 QB L, modèles XL)

#### Salle de bains spacieuse avec douche séparée (modèles 4.9 LE, 4.9 LE L, 5.0 QB, 5.0 QB L)

- Accès à la douche sur un niveau
- Porte-serviettes au-dessus de la douche circulaire
- Caillebotis hydrofuge de même design que le plancher de l'habitable (modèle 5.0 QB : amovible pour prendre une douche)
- Douchette réglable en hauteur sur une barre chromée
- Lanterneau dans la douche
- Lanterneau Mini Heki dans le cabinet de toilette
- Meuble sous lavabo avec support papier WC, placard avec miroir
- Porte de la salle de bains spacieuse avec 3 fonctions (double porte de la salle d'eau pour les toilettes et comme séparation vers l'habitable)

#### Salle de bains XL avec concept d'espace XL (modèles 5.9 XL LE, 6.2 XL QB)

- Coin lavabo ouvert avec lavabo design
- Lanterneau Mini-Heki

- Douche circulaire XL avec caillebotis hydrofuge de même design que le plancher de l'habitacle et accès à la douche plain-pied, avec lanterneau et porte-serviettes
- Douchette réglable en hauteur sur une barre chromée
- Chauffage additionnel par le sol à l'eau chaude : serpentins additionnels dans le double plancher au niveau de la salle de bains
- Lanterneau Mikro-Heki dans les toilettes
- Toilettes séparées avec baie latérale, radiateur sèche-serviettes et extension de l'espace pieds

### **Chambre**

#### **Lit de pavillon au-dessus de la cabine**

- Sommier et matelas de qualité
- Abaissement très profond du lit : accès via le siège latéral
- Sommier qui ne vacille pas en position pour la nuit, étagère à livres et spots à LED
- Rideau de séparation entre le lit de pavillon et l'habitacle
- Lanterneau Mini-Heki

#### **Lits fixes à l'arrière**

- Sommier à ressort à élasticité ponctuelle « Carawinx », recommandé par les médecins, chauffé et ventilé
- Matelas 7 zones en mousse à froid de qualité
- Lanterneau Mini-Heki
- Tête de lit relevable
- Baie de cellule côté conducteur et côté passager

#### **Lits jumeaux**

- Marche-pied confort pour accéder aux lits, escamotables, avec rangement additionnel et agrandissement du couchage
- Déposes design au niveau des placards de pavillon en chambre
- Penderies sous les lits abaissés dans la soute profondément décaissée dans le double plancher, avec fonction de levage et matelas divisé
- Placards de pavillon tout autour

### **Technologie embarquée**

#### **Eau**

- Réservoir d'eau douce et des eaux usées dans la soute profondément décaissée dans le double plancher chauffé, ouverture de nettoyage dans la trappe dans le plancher de l'habitacle ou du garage à scooter (selon le modèle)
- Centrale de vidange d'eau dans la soute profondément décaissée dans le double plancher
- Système de pompe à pression nécessitant peu d'entretien
- Set de flexibles pour faciliter l'évacuation des eaux usées

#### **Gaz**

- Coffret à bouteilles de gaz extérieur, positionné bas
- Pour 2 bouteilles de gaz de 11 kg
- Robinets d'arrêt de gaz au niveau de la cuisine

#### **Système électrique**

- Centrale électrique dans le garage à scooter avec chargeur, fusibles, disjoncteur FI, chargeur automatique 16 A avec coupure automatique en cas de sous-tension
- Centrale à batteries chauffée, avec 2 batteries gel de 80 Ah dans la soute profondément décaissée dans le double plancher, accessible via la soute côté passager, avec interrupteur principal (sur les modèles XL dans la penderie côté passager)
- Panneau de commande numérique Truma CP+ pour le chauffage à air pulsé, installé derrière le panneau technique au-dessus de la porte d'entrée (modèle à simple essieu)
- Prise 230 V au niveau du salon, de l'entrée, de la cuisine, de la salle de bains, dans le garage à scooter
- Prise 12 V en cabine (Fiat : 2 x, Mercedes-Benz : 1 x)
- Prise USB en cabine (Fiat : 2 x, Mercedes-Benz : 1 x)

#### **Concept d'éclairage innovant**

- Système d'éclairage avec de nombreux spots LED en cabine, au niveau de l'habitacle et du dressing, dimmable en continu
- Baldaquin avec spots LED additionnels et éclairage à LED indirect
- Éclairage d'accentuation LED avec rétroéclairage au niveau de l'entrée

### **Technique de chauffage**

- Bouches de chauffage au niveau de la cabine, du tableau de bord, des seuils de porte, de l'habitacle, de la soute profondément décaissée dans le double plancher et du garage à scooter
- Tableau de bord chauffé de manière ciblée, avec effet de chauffage par rayonnement
- Effet de chauffage par le sol grâce à la soute profondément décaissée dans le double plancher accumulateur de chaleur chauffé

### **Système de chauffage à l'eau chaude Alde**

- Modèles XL : chauffage à l'eau chaude Alde, avec circuit de chauffage séparé, nombreux radiateurs au niveau de la cabine, du tableau de bord, de l'habitacle, du double plancher et du garage à scooter
- Chauffage additionnel par le sol à l'eau chaude : serpentins additionnels dans le double plancher au niveau de la salle de bains XL



Nous vous recommandons de demander à votre concessionnaire le prix en vigueur au moment de la conclusion du contrat ! <sup>105)</sup>



Veuillez lire attentivement les informations juridiques sur les données relatives au poids aux pages 3 à 6 avant de conclure le contrat !



Vous pouvez également scanner le code QR pour obtenir toutes les informations importantes concernant le poids !

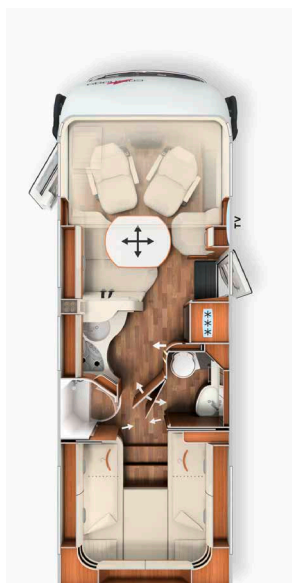

Véhicule de base	I 4.9 LE		I 4.9 LE L	
	Fiat Ducato	Mercedes-Benz Sprinter	Fiat Ducato	Mercedes-Benz Sprinter
Châssis de série	Châssis surbaissé AL-KO 40 heavy	Châssis surbaissé AL-KO 415 CDI	Châssis surbaissé AL-KO 40 heavy	Châssis surbaissé AL-KO 415 CDI
Motorisation de base	Diésel 2,2 l (180 CV / 132 kW)	Diésel 2,0 l (150 CV/110 kW)	Diésel 2,2 l (180 CV / 132 kW)	Diésel 2,0 l (150 CV/110 kW)
Long. / larg. / haut. (mm) <sup>1) 2) 3)</sup>	7390 / 2270 / 2920	7520 / 2270 / 2950	7770 / 2270 / 2920	7890 / 2270 / 2950
Empattement (mm)	4143	4243	4343	4443
Haut. double plancher / soute prof. décaissée dans double plancher (mm)	220 / 460		220 / 460	
Haut. int. habitacle (mm)	1980		1980	
Hauteur int. garage (mm)	1200		1200	
Larg. / haut. porte garage côté passager (mm)	1050 x 1140		1050 x 1140	
Larg. / haut. porte garage côté conducteur (mm)	1050 x 1140		1050 x 1140	
P.T.A.C. (kg) <sup>9)</sup>	4250 / 4500 <sup>1)</sup>	4200 / 4500 <sup>1)</sup>	4250 / 4500 <sup>1)</sup>	4200 / 4500 <sup>1)</sup>
Poids en ordre de marche (kg) <sup>6)</sup>	3475 (3301-3649)	3485 (3311-3659)	3515 (3339-3691)	3575 (3396-3754)
Poids max. déterminé par le fabricant pour l'équipement additionnel de série (kg) <sup>7)</sup>	419	358	375	264
Poids remorquable max. (kg) <sup>10)</sup>	1800	2000	1800	2000
Nombre max. de sièges avec ceinture 3 points pour la route (de série/en option) <sup>5)</sup>	4 / 5 <sup>15)</sup>		4 / 5 <sup>15)</sup>	
Nbre de couchages (de série/en option)	4 / 5		4 / 5	
Dim. lit arrière (mm)	2000 / 1900 x 850		2000 / 2000 x 850	
Dim. lit de pavillon (mm)	1950 x 1600		1950 x 1600	
Dim. canapés transformés en lit (mm) *	1920 x 1125 / 670		1920 x 1125 / 670	
Taille frigo / comp. freezer (l)	153 / 29		153 / 29	
Système de chauffage	Truma Combi 6		Truma Combi 6	
Réservoir d'eau douce (l) <sup>52)</sup>	170		170	
Réservoir eau fraîche pour la route (l)	20		20	
Réservoir des eaux usées (l)	140		140	
Capacité batterie (Ah)	2 x 80		2 x 80	
Prises 230 V / 12 V / USB	5 / 2 / 2	5 / 1 / 1	5 / 2 / 2	5 / 1 / 1
N° art.	130170	130475	130179	130479

<sup>1)</sup> Option avec augmentation du P.T.A.C  
\* Ensemble avec équipement spécial

<sup>2)</sup> La largeur totale du véhicule correspond à la cote entre paroi extérieure et paroi extérieure (passages de roues latérales : env. : + 70 mm).



Nous vous recommandons de demander à votre concessionnaire le prix en vigueur au moment de la conclusion du contrat ! <sup>105)</sup>



Modèles Fiat :  
moteur 180 CV de série



Veuillez lire attentivement les informations juridiques sur les données relatives au poids aux pages 3 à 6 avant de conclure le contrat !



Vous pouvez également scanner le code QR pour obtenir toutes les informations importantes concernant le poids !

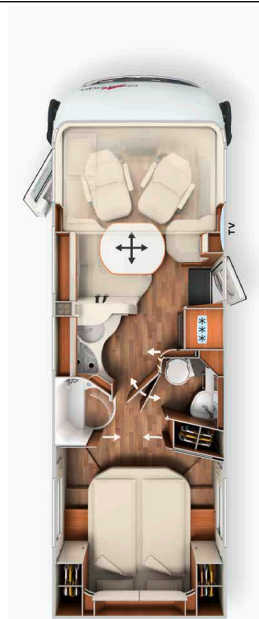
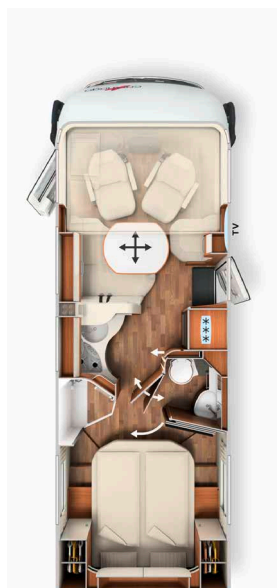

Véhicule de base	I 5.0 QB		I 5.0 QB L	
	Fiat Ducato	Mercedes-Benz Sprinter	Fiat Ducato	Mercedes-Benz Sprinter
Châssis de série	Châssis surbaissé AL-KO 40 heavy	Châssis surbaissé AL-KO 415 CDI	Châssis surbaissé AL-KO 40 heavy	Châssis surbaissé AL-KO 415 CDI
Motorisation de base	Diésel 2,2 l (180 CV / 132 kW)	Diésel 2,0 l (150 CV/110 kW)	Diésel 2,2 l (180 CV / 132 kW)	Diésel 2,0 l (150 CV/110 kW)
Long. / larg. / haut. (mm) <sup>1) 2) 3)</sup>	7480 / 2270 / 2920	7610 / 2270 / 2950	7780 / 2270 / 2920	7910 / 2270 / 2950
Empattement (mm)	4143	4243	4343	4443
Haut. double plancher / soute prof. décaissée dans double plancher (mm)	220 / 460		220 / 460	
Haut. int. habitacle (mm)	1980		1980	
Hauteur int. garage (mm)	1120 / 1240*		1120 / 1240*	
Larg. / haut. porte garage côté passager (mm)	1050 x 1100		1050 x 1100	
Larg. / haut. porte garage côté conducteur (mm)	1050 x 1100		1050 x 1100	
P.T.A.C. (kg) <sup>9)</sup>	4250 / 4500 <sup>1)</sup>	4200 / 4500 <sup>1)</sup>	4250 / 4500 <sup>1)</sup>	4200 / 4500 <sup>1)</sup>
Poids en ordre de marche (kg) <sup>6)</sup>	3465 (3292-3638)	3485 (3311-3659)	3485 (3311-3659)	3545 (3368-3722)
Poids max. déterminé par le fabricant pour l'équipement additionnel de série (kg) <sup>7)</sup>	428	357	405	294
Poids remorquable max. (kg) <sup>10)</sup>	1800	2000	1800	2000
Nombre max. de sièges avec ceinture 3 points pour la route (de série/en option) <sup>5)</sup>	4 / 5 <sup>15)</sup>		4 / 5 <sup>15)</sup>	
Nbre de couchages (de série/en option)	4 / 5		4 / 5	
Dim. lit arrière (mm)	1950 x 1450		1950 x 1450	
Dim. lit de pavillon (mm)	1950 x 1600		1950 x 1600	
Dim. canapés transformés en lit (mm) **	1920 x 1125 / 670		1920 x 1125 / 670	
Taille frigo / comp. freezer (l)	153 / 29		153 / 29	
Système de chauffage	Truma Combi 6		Truma Combi 6	
Réservoir d'eau douce (l) <sup>52)</sup>	170		170	
Réservoir eau fraîche pour la route (l)	20		20	
Réservoir des eaux usées (l)	140		140	
Capacité batterie (Ah)	2 x 80		2 x 80	
Prises 230 V / 12 V / USB	5 / 2 / 2	5 / 1 / 1	5 / 2 / 2	5 / 1 / 1
N° art.	130180	130485	130189	130489

<sup>1)</sup> Option avec augmentation du P.T.A.C

\* Option garage à scooter/vélo électrique

\*\* En combinaison avec l'équipement spécial

<sup>2)</sup> La largeur totale du véhicule correspond à la cote entre paroi extérieure et paroi extérieure (passages de roues latérales : env. : + 70 mm).

**!** Nous vous recommandons de demander à votre concessionnaire le prix en vigueur au moment de la conclusion du contrat ! <sup>105)</sup>

**Modèles Fiat :**  
moteur 180 CV de série

**⚖** Veuillez lire attentivement les informations juridiques sur les données relatives au poids aux pages 3 à 6 avant de conclure le contrat !

**QR** Vous pouvez également scanner le code QR pour obtenir toutes les informations importantes concernant le poids !

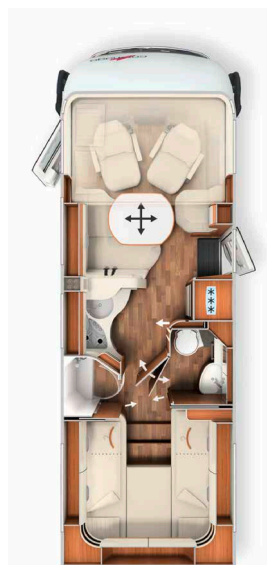

Véhicule de base	I 4.9 LE superior		I 4.9 LE L superior	
	Fiat Ducato	Mercedes-Benz Sprinter	Fiat Ducato	Mercedes-Benz Sprinter
Châssis de série	Châssis surbaissé AL-KO 40 heavy	Châssis surbaissé AL-KO 415 CDI	Châssis surbaissé AL-KO 40 heavy	Châssis surbaissé AL-KO 415 CDI
Motorisation de base	Diésel 2,2 l (180 CV / 132 kW)	Diésel 2,0 l (150 CV/110 kW)	Diésel 2,2 l (180 CV / 132 kW)	Diésel 2,0 l (150 CV/110 kW)
Long. / larg. / haut. (mm) <sup>1) 2) 3)</sup>	7390 / 2270 / 2920	7520 / 2270 / 2950	7770 / 2270 / 2920	7890 / 2270 / 2950
Empattement (mm)	4143	4243	4343	4443
Haut. double plancher / soute prof. décaissée dans double plancher (mm)	220 / 460		220 / 460	
Haut. int. habitacle (mm)	1980		1980	
Hauteur int. garage (mm)	1200		1200	
Larg. / haut. porte garage côté passager (mm)	1050 x 1140		1050 x 1140	
Larg. / haut. porte garage côté conducteur (mm)	1050 x 1140		1050 x 1140	
P.T.A.C. (kg) <sup>9)</sup>	4250 / 4500 <sup>1)</sup>	4200 / 4500 <sup>1)</sup>	4250 / 4500 <sup>1)</sup>	4200 / 4500 <sup>1)</sup>
Poids en ordre de marche (kg) <sup>6)</sup>	3475 (3301-3649)	3485 (3311-3659)	3515 (3339-3691)	3575 (3396-3754)
Poids max. déterminé par le fabricant pour l'équipement additionnel de série (kg) <sup>7)</sup>	409	348	365	254
Poids remorquable max. (kg) <sup>10)</sup>	1800	2000	1800	2000
Nombre max. de sièges avec ceinture 3 points pour la route (de série/en option) <sup>5)</sup>	4 / 5 <sup>15)</sup>		4 / 5 <sup>15)</sup>	
Nbre de couchages (de série/en option)	4 / 5		4 / 5	
Dim. lit arrière (mm)	2000 / 1900 x 850		2000 / 2000 x 850	
Dim. lit de pavillon (mm)	1950 x 1600		1950 x 1600	
Dim. canapés transformés en lit (mm) *	1920 x 1125 / 670		1920 x 1125 / 670	
Taille frigo / comp. freezer (l)	153 / 29		153 / 29	
Système de chauffage	Truma Combi 6		Truma Combi 6	
Réservoir d'eau douce (l) <sup>52)</sup>	170		170	
Réservoir eau fraîche pour la route (l)	20		20	
Réservoir des eaux usées (l)	140		140	
Capacité batterie (Ah)	2 x 80		2 x 80	
Prises 230 V / 12 V / USB	5 / 2 / 2	5 / 1 / 1	5 / 2 / 2	5 / 1 / 1
N° art.	130171	130476	130177	130477

<sup>1</sup> Option avec augmentation du P.T.A.C  
\* Ensemble avec équipement spécial

<sup>2)</sup> La largeur totale du véhicule correspond à la cote entre paroi extérieure et paroi extérieure (passages de roues latérales : env. : + 70 mm).



Nous vous recommandons de demander à votre concessionnaire le prix en vigueur au moment de la conclusion du contrat ! <sup>305)</sup>



Modèles Fiat :  
moteur 180 CV de série



Veillez lire attentivement les informations juridiques sur les données relatives au poids aux pages 3 à 6 avant de conclure le contrat !



Vous pouvez également scanner le code QR pour obtenir toutes les informations importantes concernant le poids !

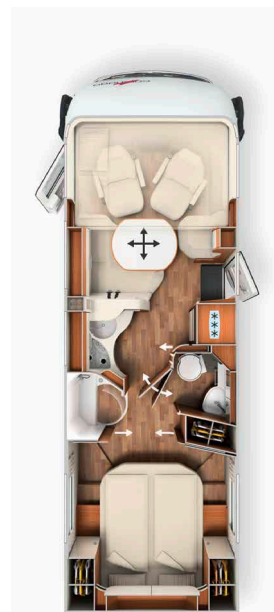

Véhicule de base	I 5.0 QB superior		I 5.0 QB L superior	
	Fiat Ducato	Mercedes-Benz Sprinter	Fiat Ducato	Mercedes-Benz Sprinter
Châssis de série	Châssis surbaissé AL-KO 40 heavy	Châssis surbaissé AL-KO 415 CDI	Châssis surbaissé AL-KO 40 heavy	Châssis surbaissé AL-KO 415 CDI
Motorisation de base	Diésel 2,2 l (180 CV / 132 kW)	Diésel 2,0 l (150 CV/110 kW)	Diésel 2,2 l (180 CV / 132 kW)	Diésel 2,0 l (150 CV/110 kW)
Long. / larg. / haut. (mm) <sup>1) 2) 3)</sup>	7480 / 2270 / 2920	7610 / 2270 / 2950	7780 / 2270 / 2920	7910 / 2270 / 2950
Empattement (mm)	4143	4243	4343	4443
Haut. double plancher / soute prof. décaissée dans double plancher (mm)	220 / 460		220 / 460	
Haut. int. habitacle (mm)	1980		1980	
Hauteur int. garage (mm)	1120 / 1240*		1120 / 1240*	
Larg. / haut. porte garage côté passager (mm)	1050 x 1100		1050 x 1100	
Larg. / haut. porte garage côté conducteur (mm)	1050 x 1100		1050 x 1100	
P.T.A.C. (kg) <sup>9)</sup>	4250 / 4500 <sup>1)</sup>	4200 / 4500 <sup>1)</sup>	4250 / 4500 <sup>1)</sup>	4200 / 4500 <sup>1)</sup>
Poids en ordre de marche (kg) <sup>6)</sup>	3465 (3292-3638)	3485 (3311-3659)	3485 (3311-3659)	3545 (3368-3722)
Poids max. déterminé par le fabricant pour l'équipement additionnel de série (kg) <sup>7)</sup>	418	347	395	284
Poids remorquable max. (kg) <sup>10)</sup>	1800	2000	1800	2000
Nombre max. de sièges avec ceinture 3 points pour la route (de série/en option) <sup>5)</sup>	4 / 5 <sup>15)</sup>		4 / 5 <sup>15)</sup>	
Nbre de couchages (de série/en option)	4 / 5		4 / 5	
Dim. lit arrière (mm)	1950 x 1450		1950 x 1450	
Dim. lit de pavillon (mm)	1950 x 1600		1950 x 1600	
Dim. canapés transformés en lit (mm) **	1920 x 1125 / 670		1920 x 1125 / 670	
Taille frigo / comp. freezer (l)	153 / 29		153 / 29	
Système de chauffage	Truma Combi 6		Truma Combi 6	
Réservoir d'eau douce (l) <sup>52)</sup>	170		170	
Réservoir eau fraîche pour la route (l)	20		20	
Réservoir des eaux usées (l)	140		140	
Capacité batterie (Ah)	2 x 80		2 x 80	
Prises 230 V / 12 V / USB	5 / 2 / 2	5 / 1 / 1	5 / 2 / 2	5 / 1 / 1
N° art.	130181	130486	130188	130487

<sup>1)</sup> Option avec augmentation du P.T.A.C

\* Option garage à scooter/vélo électrique

\*\* En combinaison avec l'équipement spécial

<sup>2)</sup> La largeur totale du véhicule correspond à la cote entre paroi extérieure et paroi extérieure (passages de roues latérales : env. : + 70 mm).

**!** Nous vous recommandons de demander à votre concessionnaire le prix en vigueur au moment de la conclusion du contrat ! <sup>105)</sup>

 Modèles Fiat : moteur 180 CV de série

 Veuillez lire attentivement les informations juridiques sur les données relatives au poids aux pages 3 à 6 avant de conclure le contrat !

 Vous pouvez également scanner le code QR pour obtenir toutes les informations importantes concernant le poids !

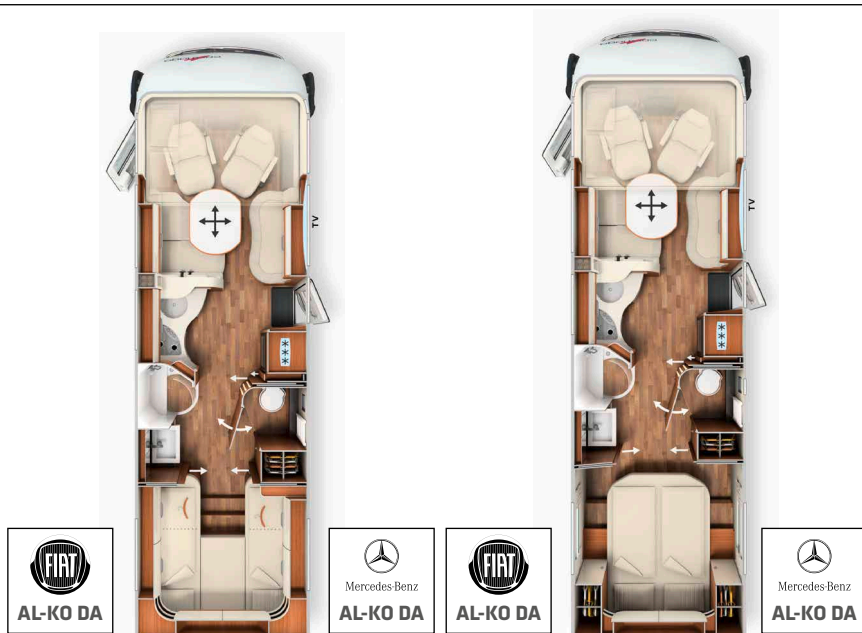

	I 5.9 XL LE		I 6.2 XL QB	
Véhicule de base	Fiat Ducato	Mercedes-Benz Sprinter	Fiat Ducato	Mercedes-Benz Sprinter
Châssis de série	Châssis surbaissé AL-KO DA 40 heavy	Châssis surbaissé AL-KO DA 415 CDI	Châssis surbaissé AL-KO DA 40 heavy	Châssis surbaissé AL-KO DA 415 CDI
Motorisation de base	Diésel 2,2 l (180 CV / 132 kW)	Diésel 2,0 l (150 CV/110 kW)	Diésel 2,2 l (180 CV / 132 kW)	Diésel 2,0 l (150 CV/110 kW)
Long. / larg. / haut. (mm) <sup>1) 2) 3)</sup>	8395 / 2270 / 2890	8525 / 2270 / 2980	8650 / 2270 / 2890	8780 / 2270 / 2980
Empattement (mm)	4080 / 800	4180 / 800	4080 / 800	4180 / 800
Haut. double plancher / soute prof. décaissée dans double plancher (mm)	220 / 460		220 / 460	
Haut. int. habitacle (mm)	1980		1980	
Hauteur int. garage (mm)	1200		1120 / 1240*	
Larg. / haut. porte garage côté passager (mm)	1050 x 1140		1050 x 1100	
Larg. / haut. porte garage côté conducteur (mm)	1050 x 1140		1050 x 1100	
P.T.A.C. (kg) <sup>9)</sup>	5000 / 5500 <sup>1)</sup>		5000 / 5500 <sup>1)</sup>	
Poids en ordre de marche (kg) <sup>6)</sup>	3946 (3749-4143)	4006 (3806-4206)	3946 (3749-4143)	4006 (3806-4206)
Poids max. déterminé par le fabricant pour l'équipement additionnel de série (kg) <sup>7)</sup>	686	624	684	621
Poids remorquable max. (kg) <sup>10)</sup>	1800	1600	1800	1600
Nombre max. de sièges avec ceinture 3 points pour la route (de série/en option) <sup>5)</sup>	4 / 5 <sup>15)</sup>		4 / 5 <sup>15)</sup>	
Nbre de couchages (de série/en option)	4 / 5		4 / 5	
Dim. lit arrière (mm)	2000 / 2000 x 850		1950 x 1450	
Dim. lit de pavillon (mm)	1950 x 1600		1950 x 1600	
Dim. canapés transformés en lit (mm) **	1950 x 1330 / 685		1950 x 1330 / 685	
Taille frigo / comp. freezer (l)	153 / 29		153 / 29	
Système de chauffage	Chauffage à l'eau chaude Alde		Chauffage à l'eau chaude Alde	
Réservoir d'eau douce (l) <sup>52)</sup>	170		170	
Réservoir eau fraîche pour la route (l)	20		20	
Réservoir des eaux usées (l)	140		140	
Capacité batterie (Ah)	2 x 80		2 x 80	
Prises 230 V / 12 V / USB	5 / 2 / 2		5 / 2 / 2	
N° art.	130200	130500	130210	130510

<sup>1</sup> Option avec augmentation du P.T.A.C

\* Option garage à scooter/vélo électrique

\*\* En combinaison avec l'équipement spécial

<sup>2)</sup> La largeur totale du véhicule correspond à la cote entre paroi extérieure et paroi extérieure (passages de roues latérales : env. : + 70 mm).

N° art.		216050	212055	212056
<b>Super pack</b>	<b>Poids</b>	<b>Fiat</b>	<b>MB Simple essieu</b>	<b>MB Double essieu</b>
	<b>kg</b>	<b>EUR</b>	<b>EUR</b>	<b>EUR</b>
<b>Châssis en option</b>				
Climatiseur automatique en cabine <sup>33)</sup>		550	-	-
Climatiseur pleinement automatique THERMOTRONIC <sup>33)</sup>		-	3.590	3.590
Régulateur de vitesse		De série	530	530
Amplificateur de charge <sup>47)</sup>		215	215	215
Boîte automatique 9 rapports TRONIC avec fonction Hold		-	-	3.550
Réservoir à carburant de 92 l		-	470	470
Essieu avant avec capacité de charge plus élevée		-	500	500
Volant en cuir avec l'option Touches multifonctions (si boîte à vitesses, avec levier de vitesse en cuir)		-	440	440
Écran multifonctions avec affichage en couleur		-	550	550
Capteur de pluie		-	235	235
Frein de stationnement électrique		-	580	580
Sièges en cabine confort avec réglage de l'inclinaison et de la hauteur (devant / derrière)		590	590	590
Finissage haut de gamme du tableau de bord : grille de ventilation chromée		245	-	-
Béquilles arrières à manivelle pour stabiliser le véhicule à l'arrêt		450	450	450
<b>Options pour la cellule</b>				
Rétroviseur de type bus « Carthago best view » avec éclairage au niveau de l'entrée, à réglage électrique et chauffable		420	420	420
Porte de cellule XL « premium two 2.0 » (larg. : 63 cm) avec double verrouillage, store de baie et store moustiquaire		540	540	540
Verrouillage central de la portière de cabine et de la porte de cellule, avec fonction « coming home » <sup>17)</sup>		590	590	590
Surclassement du garage à scooter avec revêtement de feutre aiguilleté, filets à bagages, système de fixation à sangles		360	360	360
Ventilation du WC SOG via la cheminée		380	380	380
Truma DuoControl CS <sup>73)</sup>		450	450	450
Meuble bar design avec porte-verres et set de verres au-dessus de la cuisine <sup>64)</sup>		440	440	440
Prise USB dans le placard de pavillon au-dessus du lit arrière		115	115	115
Préparation installation solaire		245	245	245
Préparation pour l'antenne satellite		245	245	245
Préparation caméra de recul (simple lentille)		245	245	245
Radio/Moniceiver Pioneer 6,8" avec DAB+, préparation pour la radio antenne, haut-parleurs (4) <sup>54) 80) 88)</sup>		1.120	1.120	1.120
Système de caméra de recul avec simple lentille, écran de couleur 7" latéralement dans le tableau de bord inclus		1.170	1.170	1.170
Prix total des options individuelles		8.370	14.470	18.020
<b>Prix du pack</b>	<b>74 / 74 / 104</b>	<b>5.645</b>	<b>10.210</b>	<b>13.770</b>
<b>Vous économisez</b>		<b>2.725</b>	<b>4.260</b>	<b>4.250</b>
210330 <b>SUPPLÉMENT</b> pour Mediacycenter Pioneer 9" avec de navigation, guidage itinéraire camping-cars, DAB+ <sup>19)</sup>	-	930	-	-
210300 <b>SUPPLÉMENT</b> pour caméra de recul à double lentille au lieu de la simple lentille <sup>83)</sup>	1	705	705	705
210335 <b>SUPPLÉMENT</b> Multimédia MBUX 10,2" avec syst. de navigation et DAB+ <sup>51)*</sup>	0,5	-	3.705	3.705

\* MBUX 10,2" Le Multimédia est obligatoire sur les modèles Mercedes-Benz à partir de janvier 2024.

N° art.		216402	216403	216404	216405
<b>Pack Design Extérieur</b> (de série sur le chic c-line superior)	<b>Poids</b>	<b>Fiat Simple essieu</b>	<b>Fiat Double essieu</b>	<b>MB Simple essieu</b>	<b>MB Double essieu</b>
	<b>kg</b>	<b>EUR</b>	<b>EUR</b>	<b>EUR</b>	<b>EUR</b>
Calandre design « superior » avec des entretoises verticales / horizontales chromées		✓	✓	✓	✓
Décor extérieur étendu « superior »		✓	✓	✓	✓
Face avant design « exklusiv » au-dessus du pare-brise avec champ noir		✓	✓	✓	✓
Capot design « Liner » – extension optique du pare-brise		✓	✓	✓	✓
Jantes en alu de 16 pouces		✓	-	✓	-
Jantes en alu 16 pouces pour double essieu		-	✓	-	✓
<b>Prix du pack</b>	<b>-7,5 / -12 / 2,5 / 3</b>	<b>2.150</b>	<b>2.595</b>	<b>2.730</b>	<b>3.705</b>



N° art. 216009

Pack Infotainment Fiat*	Poids	
	kg	EUR
Tableau de bord numérique avec écran couleur dans le tableau de bord <sup>104)</sup>		✓
Volant et pommeau garnis de cuir, avec touches multifonctions		✓
Système multimédias Fiat 10,1" avec de navigation, guidage itinéraire camping-cars et DAB+ <sup>51)</sup>		✓
<b>Prix du pack</b>	<b>2</b>	<b>2.840</b>

\* Le système multimédias Fiat 10.1" remplace la radio / le moniceiver Pioneer 6,8" (il en est tenu compte dans le prix). Le pack « Infotainment » de Fiat n'est pas possible ens. avec le Mediacycenter Pioneer 9"

N° art. 212315 212316

Pack « Assistance à la conduite » Mercedes-Benz * 56)	Poids	Simple essieu	Double essieu
Assistant de régulation de distance actif DISTRONIC		✓	✓
Assistant de freinage actif		✓	✓
Assistant de vigilance actif		✓	✓
Système de surveillance de la pression des pneus		✓	-
<b>Prix du pack</b>	<b>2</b>	<b>1.925</b>	<b>1.570</b>

\* Uniq. ens. avec Multimedia MBUX 10,2" et boîte automatique à 9 rapports Tronic

N° art. 210730

Pack Cuisine / Café	Poids	
Convertisseur 12 V - 230 V, 1800 W, commutation priorité de réseau		1.985
Cafetière à capsules avec kit de connexion, syst. coulissant incl.		420
Prix total des options individuelles		2.405
<b>Prix du pack</b>	<b>12</b>	<b>2.055</b>
<b>Vous économisez</b>		<b>350</b>

N° art. 210451 210464

Pack TV habitacle	Poids	32" : (sauf modèle XL)	40" : (uniq. modèle XL)
Système coulissant de l'écran TV dans la banquette latérale <sup>36)</sup>		725	-
TV smart LED 32" <sup>39)</sup>		2.015	-
Système coulissant de la TV 36" à commande électrique <sup>36)</sup>		-	1.000
TV smart LED 40" <sup>39)</sup>		-	2.130
Prix total des options individuelles		2.740	3.130
<b>Prix du pack</b>	<b>15/18</b>	<b>1.895</b>	<b>2.330</b>
<b>Vous économisez</b>		<b>845</b>	<b>800</b>
210211 <b>SUPPLÉMENT</b> pour l'installation satellite Teleco Flatsat Classic 85 avec fente CI <sup>12) 23)</sup>	28	3.020	3.020

N° art. 210580 210581 210584

Pack TV chambre	Poids	4.9 LE/LE L, 5.9 XL LE	5.0 QB L	5.0 QB, 6.2 XL QB
Placard-TV en chambre avec système coulissant TV spécial <sup>36)</sup>		940	-	-
Support mural TV en chambre <sup>36)</sup>		-	510	-
TV smart LED 24" en chambre <sup>23) 39)</sup>		1.485	1.485	-
Préparation pour le raccordement d'un téléviseur, jeu de câbles dans le baldaquin et cache incl.		-	-	295
TV smart LED 24" en chambre, support-TV et interrupteur de contact incl. <sup>23) 39) 86)</sup>		-	-	1.985
Prix total des options individuelles		2.425	1.995	2.280
<b>Prix du pack</b>	<b>18/13/ 13</b>	<b>1.670</b>	<b>1.425</b>	<b>1.580</b>
<b>Vous économisez</b>		<b>755</b>	<b>570</b>	<b>700</b>
210212 <b>SUPPLÉMENT</b> pour installation satellite Teleco Flatsat Easy Skew Smart 90 / Twin LNB pour 2ème TV <sup>12) 23)</sup>	30	3.205	3.205	3.205

N° art.		210805	216005
Pack « Polar » ALDE (sauf modèles XL)	Poids	Fiat	Mercedes-Benz
	kg	EUR	EUR
Matelas isolant pour le pare-brise et les vitres latérales		470	470
Matelas isolant espace-pieds en cabine		215	-
Double vitrage isolant vitre latérale / vitre dans la porte de cabine		1.170	1.170
Système de chauffage à l'eau chaude Alde, 230 V / fonctionnant au gaz avec booster en cabine		3.460	3.460
Échangeur thermique Alde (mise à profit de la chaleur provenant du moteur)		1.200	1.200
Prix total des options individuelles		6.515	6.300
<b>Prix du pack</b>	<b>88/83</b>	<b>4.985</b>	<b>4.770</b>
<b>Vous économisez</b>		<b>1.530</b>	<b>1.530</b>

N° art.		€ T.V.A. 21 % incl.	kg	I 4.9 LE	I 4.9 LE L	I 5.0 QB	I 5.0 QB L	I 5.9 XL LE	I 6.2 XL QB
<b>Châssis Fiat Ducato</b>									
310026	Moteur 180 CV / 132 kW, Euro 6d Final, boîte à vitesses man. <sup>67)</sup>	De série	-	X	X	X	X	X	X
310027	Moteur 180 CV / 132 kW, Euro 6d Final, boîte automatique à convertisseur de couple à 9 rapports <sup>67)</sup>	4.060	-5	○	○	○	○	○	○
310041	Moteur 180 CV / 132 kW Euro VI E (heavy duty), boîte automatique à convertisseur de couple à 9 rapports <sup>67)</sup> **	4.325	-5	-	-	-	-	○	○
330340	Jantes en alu Fiat 16 pouces (série « superior »)	905	-8	●	●	●	●	-	-
330345	Jantes en alu Fiat 16 pouces (double essieu)	1.315	-12,5	-	-	-	-	●	●
311810	Ressorts renforcés sur l'essieu avant, pour un confort de conduite optimal <sup>57)</sup>	635	3	○	○	○	○	○	○
311815	Jambe de force AL-KO « ACS » High Performance sur l'essieu avant <sup>57)</sup>	1.520	-	○	○	○	○	○	○
310467	Augmentation du P.T.A.C. de 4 250 kg à 4 500 kg	350	-	○	○	○	○	-	-
212411	Augmentation du P.T.A.C. de 5 000 kg à 5 400 kg <sup>30) 49)</sup> **	2.675	-	-	-	-	-	○	○
212416	Augmentation du P.T.A.C. de 5 000 kg à 5 500 kg (AL-KO Air Premium X2) ** <sup>30) 49)</sup>	8.705	60	-	-	-	-	○	○
212420	Augmentation du P.T.A.C. de 5 000 kg à 5 500 kg (AL-KO Air Premium X4) ** <sup>30)</sup>	14.370	82	-	-	-	-	○	○
330840	AL-KO Air Premium X2, suspension pneumatique intégrale sur l'essieu arrière <sup>13)</sup>	4.875	45	○	○	○	○	-	-
330860	AL-KO Air Premium X2, suspension pneumatique intégrale sur l'essieu arrière <sup>13)</sup>	6.040	60	-	-	-	-	○	○
330880	AL-KO Air Premium X4, suspension pneumatique à 4 canaux sur l'essieu arrière et avant <sup>13) 20)</sup>	13.210	50	○	○	○	○	-	-
330900	AL-KO Air Premium X4, suspension pneumatique à 4 canaux sur l'essieu arrière et avant <sup>13) 20)</sup>	15.245	82	-	-	-	-	○	○
310630	Volant et pommeau garnis de cuir	320	-	●	●	●	●	●	●
310632	Volant multifonctions (radio-télécommandé via touches)	320	-	●	●	●	●	●	●
<b>Châssis Mercedes-Benz Sprinter</b>									
310147	Variante de moteur 170 CV / 125 kW, Euro VI E (uniquement en combinaison avec boîte automatique) <sup>99)</sup>	2.910	-	○	○	○	○	○	○
310402	Boîte automatique 9 rapports TRONIC avec fonction Hold	3.550	30	○	○	○	○	●	●
330351	Jantes en alu de 16 pouces (noires) avec pneus 4 saisons (de série « superior ») <sup>32)</sup>	1.530	2	●	●	●	●	-	-
330361	Jantes en alu de 16 pouces (noires) avec pneus 4 saisons (double essieu)	2.445	2,5	-	-	-	-	●	●
310467	Augmentation du P.T.A.C. de 4 200 kg à 4 500 kg	350	-	○	○	○	○	-	-
310468	Augmentation du P.T.A.C. de 5 000 kg à 5 500 kg (double essieu)	590	-	-	-	-	-	○	○
330841	AL-KO Air Premium X2, suspension pneumatique intégrale sur l'essieu arrière, module PSM incl. <sup>8) 13)</sup>	7.515	45	○	○	○	○	-	-
330861	AL-KO Air Premium X2, suspension pneumatique intégrale sur l'essieu arrière, module PSM incl. <sup>8) 13)</sup>	9.755	60	-	-	-	-	○	○
410011	Marche-pied d'accès à la cabine, à commande électrique et escamotable	590	5	○	○	○	○	○	○
<b>Autres options de châssis Fiat / Mercedes-Benz</b>									
331341	Système de béquilles hydraulique AL-KO HY4 devant et derrière <sup>48)</sup>	8.420	70	○	○	○	○	○	○
330070	Chauffage de siège en cabine (siège du conducteur/passager) <sup>62)</sup>	815	2	○	○	○	○	○	○
311400	Attelage amovible	1.935	60	○	○	○	○	○	○
311430	Attelage amovible ens. avec garage à scooter/vélo électrique	2.330	50	-	-	○	○	-	○
<b>Extérieur de la cellule</b>									
410150	Serrures de sécurité additionnelles dans la porte de la cabine et de la cellule	725	2	○	○	○	○	○	○
410260	Coloris extérieur « silverline » (cabine et cellule de couleur argentée) <sup>21)</sup>	4.020	1	○	○	○	○	○	○
410580	Store extérieur en cassette, alu, entoilage gris, long. : 5,0 m	2.140	50	○	○	○	○	○	○
410601	Store extérieur en cassette, alu, entoilage gris, long. : 5,5 m	2.380	55	-	○	-	○	○	○
410640	Store extérieur électrique en cassette (230 V), cassette en alu, entoilage gris, longueur : 5,5 m <sup>43)</sup>	3.065	60	-	○	-	○	○	○
410670	Store extérieur électrique en cassette (230 V), cassette en alu, entoilage gris, longueur : 6,0 m <sup>43)</sup>	3.390	65	-	-	-	-	○	○
410690	Bande lumineuse à LED sur le store extérieur	360	5	○	○	○	○	○	○
410660	Matelas isolant pour le pare-brise et les vitres latérales	470	10	●	●	●	●	○	○
410700	Double vitrage isolant vitres latérales / vitre dans la porte de cabine	1.170	10	●	●	●	●	X	X
410114	Garage à scooter/vélo électrique breveté, hauteur de chargement jusqu'à 124 cm <sup>42) 66)</sup>	510	15	-	-	○	○	-	○
410925	Syst. coulissant et de transport pour 2 vélos électriques <sup>71)</sup>	745	28,5	-	-	○	○	-	○

\*\* Les options Augmentation du P.T.A.C. de 5,4 / 5,5 t sur Fiat Ducato et moteur 180 CV / 132 kW Euro VI E (heavy duty) peuvent uniquement être commandées ensemble

○ = Équipement spécial X = Équipement de série -- = Pas possible ● = Incl. dans le pack

N° art.		€ T.V.A. 21 % incl.	kg	I 4.9 LE	I 4.9 LE L	I 5.0 QB	I 5.0 QB L	I 5.9 XL LE	I 6.2 XL QB
<b>Système électrique</b>									
510054	Batterie lithium-ion de 150 Ah, contrôleur de batteries et écran tactile séparé incl. <sup>55)</sup>	2.200	-34	○	○	○	○	○	○
510055	2 <sup>ème</sup> batterie lithium-ion 150 Ah, 300 Ah au total, contrôleur de batteries incl. <sup>55)</sup>	2.410	16	○	○	○	○	○	○
510081	Installation solaire : 2 x 110 W <sup>12)</sup>	2.025	13	○	○	○	○	○	○
510180	Convertisseur 12 V sur 230 V, 1800 W, avec commutation priorité de réseau	1.985	10	●	●	●	●	●	●
510255	Pack « Prises » avec prises additionnelles (3 x 230 V, 2 x USB) <sup>45)</sup>	500	3	○	○	○	○	○	○
510201	Système d'alarme Carthago Security <sup>35)</sup>	1.445	3	○	○	○	○	○	○
<b>Gaz   Eau   Divers</b>									
610021	Filtre gaz pour Truma DuoControl CS (recommandé) <sup>95)</sup>	225	0,5	○	○	○	○	○	○
610120	Prise de gaz extérieure derrière le rangement dans le double plancher côté passager	275	5	○	○	○	○	○	○
610140	Douche extérieure eau chaude / froide dans le garage à scooter côté passager	360	2,5	○	○	○	○	○	○
610220	Toilette Thetford C 260 avec une cuvette en céramique (de série « superior ») <sup>92)</sup>	235	5	○	○	○	○	○	○
610500	Plancher en alu pour le garage à scooter <sup>66)</sup>	185	20	○	○	○	○	○	○
<b>Cuisine   Appareils</b>									
550081	Frigo combiné Tec-Tower de 153 l avec four à gaz séparé <sup>75)</sup>	895	20	○	○	○	○	○	○
550067	Four à gaz avec fonction gril dans l'élément bas de la cuisine <sup>37)</sup>	1.080	12	○	○	○	○	○	○
550286	Cafetière à capsules avec kit de connexion, syst. coulissant incl.	420	2	●	●	●	●	●	●
<b>Chauffage   Climatiseur</b>									
650040	Truma Combi 6E (cartouche chauffante additionnelle 2 x 900 W / 230 V) <sup>63)</sup>	755	1	○	○	○	○	-	-
650230	Système de chauffage à l'eau chaude Alde, 230 V / fonctionnant au gaz avec booster en cabine <sup>63)</sup>	3.460	45	●	●	●	●	X	X
650240	Échangeur thermique Alde (mise à profit de la chaleur provenant du moteur)	1.200	13	●	●	●	●	○	○
650260	Climatiseur sur le toit Truma Aventa Comfort <sup>12) 14)</sup>	2.760	31	○	○	○	○	○	○
<b>Multimédias</b>									
710029	Système Mediacyber Pioneer 9" avec système de navigation, guidage itinéraire camping-cars, DAB+ <sup>19)</sup>	1.590	-	○	○	○	○	○	○
710180	Système de caméra de recul avec double lentille, obturateur et écran couleur 7" <sup>83)</sup>	1.875	7	○	○	○	○	○	○
710503	Système coulissant de l'écran TV dans la banquette latérale <sup>36)</sup>	725	5	●	●	●	●	-	-
710548	TV smart LED 32" pour système coulissant TV <sup>39)</sup>	2.015	10	●	●	●	●	-	-
710505	Téléviseur 40" avec système coulissant électrique <sup>39)</sup>	3.125	18	-	-	-	-	●	●
910460	Prise TV additionnelle au niveau de la chambre <sup>25) 36)</sup>	350	3,5	●	●	-	●	●	-
710481	Placard-TV dans la chambre avec système coulissant TV et kit de connexion <sup>36)</sup>	940	12	●	●	-	-	●	-
710477	Préparation pour la connexion de la TV dans la chambre, avec jeu de câbles et cache	295	3	-	-	●	-	-	●
710470	TV smart LED 24" pour le placard-TV en chambre ou sur la cloison arrière du cabinet de toilettes <sup>23) 25) 39) 87)</sup>	1.485	10	●	●	-	●	●	-
710478	TV smart LED 24" en chambre, support-TV, interrupteur de contact, signal TV inclus <sup>23) 39) 86)</sup>	1.985	10	-	-	●	-	-	●
710575	Caméra de contrôle au niveau du tuyau d'écoulement du réservoir des eaux usées <sup>85)</sup>	580	0,5	○	○	○	○	○	○

N° art.		€ T.V.A. 21 % incl.	kg	I 4.9 LE	I 4.9 LE L	I 5.0 QB	I 5.0 QB L	I 5.9 XL LE	I 6.2 XL QB
<b>Installations satellites</b>									
750041	Installation satellite Teleco Flatsat Classic 85 avec fente CI <sup>12) 23)</sup>	3.510	28	○	○	○	○	○	○
750046	Installation satellite Flatsat Easy Skew Smart 90 / Twin LNB pour une 2ème TV <sup>12) 23)</sup>	3.875	30	○	○	○	○	○	○
<b>Intérieur</b>									
810026	Style intérieur « linea progressiva » (pas superior) <sup>78)</sup>	885	-	○	○	○	○	○	○
810100	Moquette pour l'habitacle	380	6	○	○	○	○	○	○
810120	Moquette en cabine	195	1	○	○	○	○	○	○
810465	« Sky Dream Comfort » en cabine, avec deux lanterneaux panoramiques au lieu du lit de pavillon <sup>76)</sup>	2.330	10	○	○	○	○	○	○
810340	Lit de pavillon avec système à ressorts Carawinx au lieu du sommier à lattes	530	5	○	○	○	○	○	○
810580	Salon transformable en couchage pour la nuit <sup>69)</sup>	600	10	○	○	○	○	○	○
810684	Salon avec long côté plus court pour avoir un couloir plus large	330	-	○	○	○	○	-	-
810680	5ème siège sur la banquette latérale avec ceinture 3 points <sup>5)</sup>	1.050	10	○	○	○	○	○	○
<b>Tissus d'intérieur</b>									
850600	Barcelona – Combinaison de tissus Antara	<b>De série</b>	-	X	X	X	X	X	X
850610	Venezia – Combinaison de tissus Antara	<b>De série</b>	-	X	X	X	X	X	X
850700	Malaga – Combinaison cuir textile-tissu	430	3	○	○	○	○	○	○
850640	Davos – Combinaison cuir textile-tissu	430	3	○	○	○	○	○	○
850710	Cuir partiel Ivoire – Combinaison cuir-tissu	1.520	7	○	○	○	○	○	○
850720	Cuir partiel Macchiato – Combinaison cuir-tissu	1.520	7	○	○	○	○	○	○
850670	Cuir partiel Ivoire Supreme – Combinaison cuir-tissu	2.340	7	○	○	○	○	○	○
850680	Cuir partiel Sand Supreme – Combinaison cuir-tissu	2.340	7	○	○	○	○	○	○
850690	Cuir Ivoire	3.745	10	○	○	○	○	○	○
850730	Cuir Sand	3.745	10	○	○	○	○	○	○
850740	Cuir Macchiato	3.745	10	○	○	○	○	○	○
850501	Set déco « Chambre » : coussin déco, couverture, set de draps-housses <sup>26)</sup>	420	7	○	○	○	○	○	○

### Le couronnement de la catégorie Liner Carthago : plus de confort, plus d'autonomie, plus de liberté

#### Design extérieur exclusif :



- Phares avant Full-LED Carthago
- Arrière à aspect bus moderne en polyester
- Feux arrière Carthago avec clignotants chenillard LED

#### Concept de l'espace séjour :



- Concept d'espace 2 niveaux avec une hauteur intérieure au niveau de l'habitacle de 2,11 m
- Salon en U spacieux et très convivial pour 6 personnes max.

#### Soute prof. décaissée dans le double plancher, très spacieuse et chauffée :



- Hauteur utile jusqu'à 70 cm
- Accessible depuis l'extérieur via plusieurs grandes portes de soutes. Accès depuis l'intérieur par le couvercle de la banquette du salon en U, la banquette latérale à couvercle relevable ou via les trappes dans le plancher de l'habitacle
- Grand rangement à travers central (haut.int. 22 cm) avec rangement prof. décaissé (haut. utile 46 cm), aisément chargeable par la porte de cellule XL via les trappes relevables dans le plancher de l'habitacle
- L'ensemble de la soute profondément décaissée dans le double plancher est chauffée par la fonction de stockage thermique

#### Autonomie maximale :



- Eau douce 235 l, eaux usées 185 l
- 2 batteries gel de 80 Ah (extensible sur 3 x 80 Ah ou 2 batteries LI de 150 Ah)
- Système de chauffage à l'eau chaude Alde

#### Châssis surbaissé AL-KO spécial :



- Fiat Ducato AL-KO, simple essieu jusqu'à un P.T.A.C. de 4,8 t / double essieu jusqu'à une P.T.A.C. de 5,5 t



- Mercedes-Benz à simple essieu jusqu'à un P.T.A.C. de 4,5 t / à double essieu jusqu'à une P.T.A.C. de 5,5 t

### Véhicule de base

- Phares avant full LED Carthago (feux de croisement et feu de route) avec feux de jour à LED
- Feu antibrouillard
- Airbag côté conducteur / côté passager<sup>11)</sup>
- Pare-boue sur l'essieu avant et arrière
- Kit de dépannage Fix & Go
- Jantes en alu de 16 pouces

#### Fiat Ducato avec châssis surbaissé AL-KO spécial Carthago

- Moteur : diesel 2,2 l Multijet 3 avec Adblue (19 l), 180 CV / 132 kW, 4 cylindres, 380 Nm, Euro 6d Final, 6 vitesses, à traction avant
- Réservoir à carburant de 90 l
- Ressorts renforcés sur l'essieu avant, avec augmentation de la charge sur l'essieu sur 2,3 t
- Système Start & Stop
- Assistant de stabilisation en cas de vent latéral (modèles à simple essieu), régulateur de vitesse, ABS, ESP, ASR, anti-démarrage électronique, Hillholder, Hill Descent Control, Traction Plus, contrôle de stabilité pour les remorques, système de freinage en cas de collision<sup>65)</sup>
- Climatiseur manuel
- Boîte à gants
- Enjoliveurs avec inscription Carthago

#### Mercedes-Benz Sprinter avec châssis surbaissé AL-KO Carthago spécial

- Moteur : diesel 2,0 l avec Adblue (22 l), 150 CV / 110 kW, 4 cylindres, 330 Nm, Euro VI E, 6 vitesses, à traction avant
- Réservoir à carburant de 65 l
- Essieu avant renforcé, avec augmentation de la charge sur l'essieu sur 2,1 t
- Démarrage sans clé avec touche marche/arrêt
- Assistant de stabilisation en cas de vent latéral (modèles simple essieu), assistant hill holder, ABS, ASR, EBV, ESP
- Porte-verre côté conducteur et passager, boîte à gants côté passager
- Couvercle rabattable pour dépose
- Commande automatique des phares
- Système d'appel d'urgence Mercedes-Benz, gestion des pannes
- Batterie AGM 12 V / 92 Ah
- Élargisseur de voie essieu avant
- Préparation (jeu de câbles) pour verrouillage central porte de cellule
- Chauffage à air pulsé additionnel en cabine
- Enjoliveurs Mercedes-Benz d'origine

### Une carrosserie de la catégorie Liner Premium

- 10 ans de garantie d'étanchéité
- Carrosserie exempte de bois avec toit revêtu de polyester et revêtement de sol
- Jonction toit-paroi moyennant l'arrondi et des poutres transversales
- Systèmes de rails sur les côtés du toit avec évacuation des eaux de pluie
- Parois latérales et paroi arrière avec de l'aluminium sur la face extérieure et intérieure
- Noyau isolant en mousse rigide au niveau du toit, du plancher et des parois
- Jonction dessous de caisse-parois moyennant des poutres collées en plein avec un insert anti-froid additionnel
- Épaisseur totale des parois et du toit 38 mm
- Carrosserie avec protection contre la foudre certifiée / cage de Faraday
- Portes de soutes en matériau original des parois « Carthago Isoplus »
- Étanchéité des portes de soutes à l'intérieur et à l'extérieur ; joint extérieur comme protection contre les projections d'eau
- Portes de soutes et porte de cellule avec charnières noyées
- Bouchon du réservoir à carburant affleurant dans la paroi
- Jupes latérales segmentées en profilé d'aluminium
- Arrière de type bus en polyester, à double coque isolée, pare-choc séparé
- Feux arrière Carthago avec clignotants chenillard LED

- Baie de cellule Seitz de Luxe, double cadre avec vitrage isolant sans ponts thermiques et vitre extérieure plane, store moustiquaire et store plissé occultant
- Lampe extérieure LED au-dessus de la porte de cellule avec gouttière
- Marche-pied de la porte de cellule à commande électrique et avec alarme sonore

### Cabine

- Tableau de bord profondément abaissé vers l'avant (contact avec la chaussée après 2,77 m avec Fiat et après 3,77 m sur Mercedes-Benz)
- Très grand pare-brise panoramique prolongé vers le bas
- Design face avant « exclusive » avec champ noir au-dessus du pare-brise
- Capot design « Liner » – extension optique du pare-brise
- Plissé occultant au niveau des vitres latérales (à commande latérale)
- Face avant en polyester, à double coque isolée
- Position du siège en cabine déporté vers l'extérieur : meilleure vue et couloir plus large en cabine
- Porte de la cabine avec double verrouillage de sécurité, lève-vitre à commande électrique, gouttière
- Mesures d'insonorisation du compartiment moteur
- Sièges confort Aguti « Roadliner » côté conducteur et côté passager avec logo Carthago entrelacé dans le tissu d'intérieur, pivotants, ceintures de sécurité intégrées et accoudoirs rembourrés
- Tableau de bord avec pièce moulée garnie de cuir, crédence pratique ainsi qu'une préparation pour l'écran de la caméra de recul intégrée et porte-bouteilles
- Placards de pavillon tout autour au lieu du lit de pavillon (Mercedes-Benz à simple essieu)
- Garnissage en cuir de la face inférieure du lit de pavillon, spots LED et rangements sur les côtés
- Hauteur debout sous le lit de pavillon jusqu'à 190 cm
- Crédence côté passager avec deux radiateurs et rangement sus-jacent

### Concept d'isolation de la cabine

- Double vitrage isolant cabine : vitres latérales et vitres de porte
- Pack radiateurs avec ventilateur 2 vitesses (booster), sous le siège du conducteur (Fiat), dans la crédence (Mercedes-Benz) pour chauffer de manière ciblée l'espace-pieds
- Plissé de pare-brise à structure alvéolaire, à commande électrique avec fonction Privacy et Pare-soleil programmable individuellement
- Surface du tableau de bord chauffée de manière ciblée pour chauffer en sus la cabine (effet de chauffage par rayonnement) : radiateurs intégrés avec tôle de guidage de l'air circulant (radiateurs doubles côté conducteur et passager)
- Seuil de porte de la cabine : chauffage ciblé avec radiateur d'appoint

### Soute profondément décaissée dans le double plancher

- Hauteur utile jusqu'à 70 cm
- Rangement à travers chauffé et éclairé
- Accès depuis l'extérieur via plusieurs grandes portes de soutes
- Accès depuis l'intérieur via le salon en U avec ferrures brevetées, via la banquette latérale relevable ainsi que via les grandes trappes dans le plancher de l'habitacle
- Rangement à travers central (hauteur int. 22 cm) avec rangement décaissé (haut. utile 46 cm)

### Grand garage à scooter

- Garage à scooter d'une capacité de charge de 450 kg maxi
- Grands portillons de garage côté conducteur et passager, équipés de vérins pneumatiques
- Plancher du garage avec face inférieure et supérieure en polyester, revêtement antidérapant
- Isolé tout autour et chauffé, donc à l'abri du gel
- Système d'arrimage au moyen d'une poutre de renfort équipée de huit œilletons d'arrimage
- Douche extérieure dans le garage à scooter côté passager (chaud / froid)

### Intérieur

- Style intérieur « linea chiara » : décor des meubles Noce Fino avec des façades des placards de pavillon en ivoire brillant

### Habitacle

- Revêtement climatique des faces intérieures des parois et du toit
- Grand salon en U à l'avant avec large banquette latérale
- Modèles XL : salon XL avec long canapé latéral, y compris couchage / siège extractible côté passager
- Lanterneau panoramique Heki III au-dessus du salon en U avec spots LED
- Baie de cellule au-dessus de la banquette latérale côté passager
- Table de salon de luxe, coulissante deux positions (moyennant pédale)
- Rangement à chaussures pivotant sur le côté avec système de rangement dans la base de la banquette, verrouillage via verrouillage central de la cuisine
- Coussins avec noyau de mousse multi-couches Premium et soutien lombaire
- Technique d'assemblage à double jonction « Durafix » : les éléments des meubles sont vissés et assemblés par tenon et mortaise
- Portes à clapets avec amortisseur
- Rideau déco amovible, système de stores bateau réglable et pouvant être bloqué

### Cuisine

- Cuisine d'angle confort avec comptoir de cuisine coulissant comme extension du plan de travail, réserve à provisions facilement accessible, range-bouteilles et deux poubelles
- Plan de travail au décor « Savannah » et rebord en Corian
- Plan de travail rétroéclairé avec une bande lumineuse à LED
- Tiroirs à roulements « easy glide », système de fermeture soft-close
- Verrouillage central électrique au niveau de la cuisine, avec comptoir de cuisine et placard à chaussures
- Tiroir à couverts compartimenté séparé
- Réchaud 3 flammes « Pro Gourmet » avec couvre-plaques en verre divisé, utilisable comme dépose d'appoint avec grille en fonte solide et fond en verre facile à nettoyer
- Évier rond en inox, noyé dans le plan de travail, avec cache-évier multifonctions, support mural comme extension du plan de travail
- Robinetterie design en métal, avec douchette extractible
- Crédence en verre déco crème
- Ascenseur à machine à café abaissable depuis le placard de pavillon
- Grand frigo avec porte s'ouvrant dans les deux sens, compartiment freezer séparé, syst. de recherche automatique de l'énergie 12 V / 230 V / gaz
- Grand rangement coulissant, jusqu'au plafond sur les modèles XL
- Ventilateur électrique dans le lanterneau

### Salle de bains et dressing

#### Dressing et séparation de la pièce

- Dressing avec lanterneau Mini Heki, porte de séparation pouvant être fermée à clé ou en fermant la porte coulissante en bois massif (modèles XL) donnant sur l'habitacle
- Porte coulissante en bois massif devant la chambre (modèle 50 LE)
- Cloison-TV et cloison de séparation devant la chambre (modèles 51 QB)
- Porte coulissante en bois massif devant la chambre, avec grand miroir (modèles XL)
- Penderie jusqu'au plafond avec deux tringles à vêtements et une étagère intégrée dans le dressing (modèles 50 LE, modèles XL)

#### Salle de bains spacieuse avec douche séparée (modèles 50 LE, 51 QB)

- Caillebotis hydrofuge de même design que le plancher de l'habitacle
- Douche pluie avec lanterneau, hauteur intérieure de 1,98 m
- Receveur de douche et colonne d'angle à aspect granit foncé, parois de douche design marbre, avec crochets pour vêtements

- Douchette réglage en hauteur sur la barre chromée (modèle 50 LE)
- Meuble sous lavabo avec support papier WC, placard avec miroir
- Porte de la salle de bains spacieuse avec 3 fonctions : double porte du cabinet de toilettes pour les toilettes et séparation de l'habitacle

### Salle de bains XL avec concept d'espace XL (modèles 61 XL LE, 64 XL QB)

- Coin lavabo ouvert avec lavabo design
- Lanterneau Mini-Heki
- Douche XL avec caillebotis hydrofuge de même design que le plancher de l'habitacle et accès à la douche plain-pied
- Douche pluie avec lanterneau, plissé occultant incl.
- Douchette réglable en hauteur sur une barre chromée
- Receveur de douche et colonne d'angle à aspect granit foncé, parois de douche design marbre, avec crochets pour vêtements
- Chauffage additionnel par le sol à l'eau chaude : serpentins additionnels dans le double plancher au niveau de la salle de bains
- Lanterneau Mikro-Heki dans les toilettes
- Toilettes séparées avec baie latérale, radiateur sèche-serviettes et extension de l'espace pieds

### Chambre

#### Lit de pavillon au-dessus de la cabine (sauf Mercedes-Benz à simple essieu)

- Sommier et matelas de qualité
- Abaissement très profond du lit : accès via le siège latéral
- Sommier qui ne vacille pas en position pour la nuit, étagère à livres et spots à LED
- Rideau de séparation entre le lit de pavillon et l'habitacle
- Lanterneau Mini-Heki

#### Lits fixes à l'arrière

- Sommier à ressort à élasticité ponctuelle « Carawinx », recommandé par les médecins, chauffé et ventilé
- Matelas 7 zones en mousse à froid de qualité
- Lanterneau Mini-Heki
- Tête de lit relevable

#### Lits jumeaux

- Marche-pied confort pour accéder aux lits, escamotables, avec rangement additionnel et agrandissement du couchage
- Placard-TV intégré dans la chambre, avec étagère
- Penderies sous les lits abaissés dans la soute profondément décaissée dans le double plancher, avec fonction de levage et matelas divisé
- Placards de pavillon tout autour

### Technologie embarquée

#### Eau

- Réservoir d'eau douce et des eaux usées dans la soute profondément décaissée dans le double plancher chauffé, ouverture de nettoyage dans la trappe dans le plancher de l'habitacle ou du garage à scooter (selon le modèle)
- Robinets à boisseau sphérique de vidange, à l'abri du gel dans le double plancher (centrale de vidange d'eau)
- Système de pompe à pression nécessitant peu d'entretien
- Kit de flexibles d'écoulement avec fermeture à baïonnette

#### Gaz

- Coffret à bouteilles de gaz extérieur, positionné bas
- Pour 2 bouteilles de gaz de 11 kg
- Robinets d'arrêt de gaz au niveau de la cuisine

### Système électrique

- Centrale électrique bien accessible dans le garage à scooter, avec chargeur, fusibles, disjoncteur FI, chargeur automatique 22 A, réglage électronique, coupure automatique en cas de sous-tension, chargeur de la batterie de démarrage inclus
- Centrale à batteries chauffée, 2 batteries gel de 80 Ah dans la soute prof. décaissée dans le double plancher, accessible via le garage à scooter (modèles à simple essieu Fiat, accessible via la soute prof. décaissée dans le double plancher côté passager), interrupteur principal
- Panneau multifonctions convivial derrière le panneau technique au-dessus de la portière d'accès
- Prise 230 V au niveau du salon, de l'entrée, de la cuisine, de la salle de bains, dans le garage à scooter
- Prise 12 V en cabine (Fiat : 2 x, Mercedes-Benz : 1 x), garage à scooter
- Prise USB en cabine (Fiat : 2 x, Mercedes-Benz : 1 x)

### Concept d'éclairage innovant

- Système d'éclairage avec de nombreux spots LED en cabine, au niveau de l'habitacle et du dressing, dimmable en continu
- Baldaquin avec spots LED additionnels et éclairage à LED indirect
- Éclairage d'accentuation LED avec rétroéclairage au niveau de l'entrée
- Éclairage d'accentuation LED au niveau de la cuisine / dans le socle de la banquette
- Éclairage d'accentuation LED avec rétroéclairage au niveau de la cloison cintrée de la salle de bains
- Éclairage de nuit au sol avec spots à LED, à allumer au niveau de l'entrée et de la chambre
- Marche vers le dressing avec éclairage de surface encastré

### TV

- Système coulissant de la TV « Quick up » derrière le dossier de la banquette latérale pour un téléviseur de 32", préparation pour le raccordement d'un TV smart LED de 32"/40"

### Système de chauffage à l'eau chaude Alde

- Chauffage à l'eau chaude Alde (avec circuit de chauffage séparé sur les modèles XL), fonctionnant sur 230 V ou au gaz, avec cartouche chauffante 230 V, chauffe-eau, valves de purge, nombreux radiateurs en cabine, dans le tableau de bord, l'habitacle, le double plancher et le garage à scooter
- Effet de chauffage par le sol grâce à la soute profondément décaissée dans le double plancher chauffé accumulateur de chaleur
- Chauffage additionnel par le sol à l'eau chaude : serpentins additionnels dans le double plancher au niveau de la salle de bains XL
- Tableau de bord chauffé de manière ciblée pour chauffer en sus la cabine : surface sandwich isolée sous le tableau de bord avec des serpentins à eau chaude comme chauffage par rayonnement  
Booster : pack radiateurs avec soufflante 2 vitesses, sous le siège du conducteur, radiateur additionnel au niveau du marche-pied



**!** Nous vous recommandons de demander à votre concessionnaire le prix en vigueur au moment de la conclusion du contrat ! <sup>105)</sup>

 Modèles Fiat : moteur 180 CV de série

 Veuillez lire attentivement les informations juridiques sur les données relatives au poids aux pages 3 à 6 avant de conclure le contrat !

 Vous pouvez également scanner le code QR pour obtenir toutes les informations importantes concernant le poids !

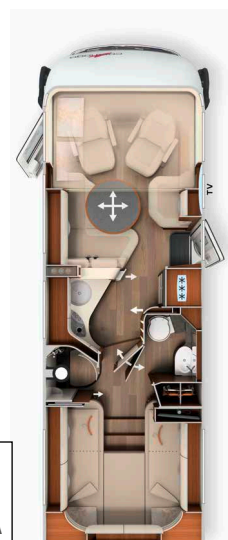
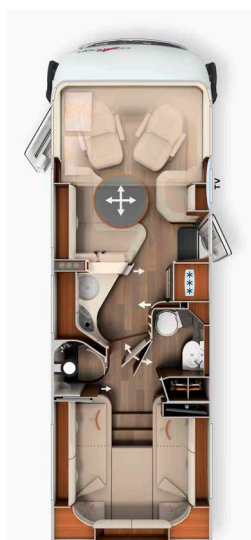

Véhicule de base	I 50 LE		I 50 LE DA	
	Fiat Ducato	Mercedes-Benz Sprinter	Fiat Ducato	Mercedes-Benz Sprinter
Châssis de série	Châssis surbaissé AL-KO 40 heavy	Châssis surbaissé AL-KO 415 CDI	Châssis surbaissé AL-KO DA 40 heavy	Châssis surbaissé AL-KO DA 415 CDI
Motorisation de base	Diésel 2,2 l (180 CV / 132 kW)	Diésel 2,0 l (150 CV/110 kW)	Diésel 2,2 l (180 CV / 132 kW)	Diésel 2,0 l (150 CV/110 kW)
Long. / larg. / haut. (mm) <sup>1) 2) 3)</sup>	7890 / 2270 / 3080	8050 / 2270 / 3120	7890 / 2270 / 3090	8050 / 2270 / 3120
Empattement (mm)	4543	4643	3820 / 800	3920 / 800
Haut. double plancher / soute prof. décaissée dans double plancher (mm)	220 / 460		220 / 460	
Haut. int. habitacle / dressing / chambre (mm)	2110 / 1980		2110 / 1980	
Hauteur int. garage (mm)	1320		1320	
Larg. / haut. porte garage côté passager (mm)	1150 x 1280		1150 x 1280	
Larg. / haut. porte garage côté conducteur (mm)	1150 x 1280		1150 x 1280	
P.T.A.C. (kg) <sup>9)</sup>	4500 / 4800 <sup>1</sup>	4500	5000 / 5500 <sup>1</sup>	
Poids en ordre de marche (kg) <sup>6)</sup>	3885 (3691-4079)	3955 (3757-4153)	4006 (3806-4206)	4096 (3891-4301)
Poids max. déterminé par le fabricant pour l'équipement additionnel de série (kg) <sup>7)</sup>	252	266	631	539
Poids remorquable max. (kg) <sup>10)</sup>	1800	2000	1800	1600
Nombre max. de sièges avec ceinture 3 points pour la route (de série/en option) <sup>5)</sup>	4 / 5 <sup>15)</sup>	3 <sup>93)</sup>	4 / 5 <sup>15)</sup>	
Nbre de couchages (de série/en option)	4 / 5	2 / 3	4 / 5	
Dim. lit arrière (mm)	2010 / 2030 x 850		2010 / 2070 x 850	
Dim. lit de pavillon (mm)	1950 x 1600	-	1950 x 1600	
Dim. canapés transformés en lit (mm) *	1930 x 1290 / 845		1930 x 1290 / 845	
Taille frigo / comp. freezer (l)	153 / 29		153 / 29	
Système de chauffage	Chauffage à l'eau chaude Alde		Chauffage à l'eau chaude Alde	
Réservoir d'eau douce (l) <sup>52)</sup>	235		235	
Réservoir eau fraîche pour la route (l)	50		50	
Réservoir des eaux usées (l)	185		185	
Capacité batterie (Ah)	2 x 80		2 x 80	
Prises 230 V / 12 V / USB	5 / 3 / 2	5 / 2 / 1	5 / 3 / 2	5 / 2 / 1
N° art.	132138	132438	132148	132448

<sup>1</sup> Option avec augmentation du P.T.A.C

\* Ensemble avec équipement spécial

<sup>2)</sup> La largeur totale du véhicule correspond à la cote entre paroi extérieure et paroi extérieure (passages de roues latérales : env. : + 70 mm).

**!** Nous vous recommandons de demander à votre concessionnaire le prix en vigueur au moment de la conclusion du contrat ! <sup>105)</sup>

 Modèles Fiat : moteur 180 CV de série

 Veuillez lire attentivement les informations juridiques sur les données relatives au poids aux pages 3 à 6 avant de conclure le contrat !

 Vous pouvez également scanner le code QR pour obtenir toutes les informations importantes concernant le poids !

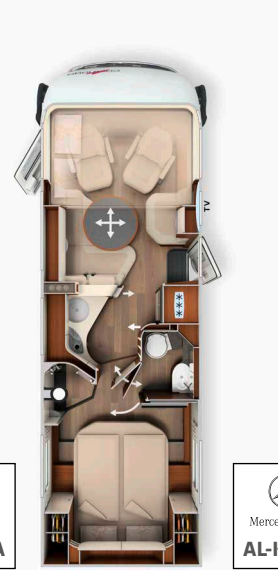

Véhicule de base	I 51 QB		I 51 QB DA	
	Fiat Ducato	Mercedes-Benz Sprinter	Fiat Ducato	Mercedes-Benz Sprinter
Châssis de série	Châssis surbaissé AL-KO 40 heavy	Châssis surbaissé AL-KO 415 CDI	Châssis surbaissé AL-KO DA 40 heavy	Châssis surbaissé AL-KO DA 415 CDI
Motorisation de base	Diésel 2,2 l (180 CV / 132 kW)	Diésel 2,0 l (150 CV/110 kW)	Diésel 2,2 l (180 CV / 132 kW)	Diésel 2,0 l (150 CV/110 kW)
Long. / larg. / haut. (mm) <sup>1) 2) 3)</sup>	7910 / 2270 / 3080	8070 / 2270 / 3120	7910 / 2270 / 3090	8070 / 2270 / 3120
Empattement (mm)	4543	4643	3820 / 800	3920 / 800
Haut. double plancher / soute prof. décaissée dans double plancher (mm)	220 / 460		220 / 460	
Haut. int. habitacle / dressing / chambre (mm)	2110 / 1980		2110 / 1980	
Hauteur int. garage (mm)	1120 / 1240*		1120 / 1240*	
Larg. / haut. porte garage côté passager (mm)	1150 x 1080		1150 x 1080	
Larg. / haut. porte garage côté conducteur (mm)	1150 x 1080		1150 x 1080	
P.T.A.C. (kg) <sup>9)</sup>	4 500 / 4 800 <sup>1</sup>	4500	5 000 / 5 500 <sup>1</sup>	
Poids en ordre de marche (kg) <sup>6)</sup>	3865 (3672-4058)	3935 (3738-4132)	3986 (3787-4185)	4036 (3834-4238)
Poids max. déterminé par le fabricant pour l'équipement additionnel de série (kg) <sup>7)</sup>	272	286	651	599
Poids remorquable max. (kg) <sup>10)</sup>	1800	2000	1800	1600
Nombre max. de sièges avec ceinture 3 points pour la route (de série/en option) <sup>5)</sup>	4 / 5 <sup>15)</sup>	3 <sup>93)</sup>	4 / 5 <sup>15)</sup>	
Nbre de couchages (de série/en option)	4 / 5	2 / 3	4 / 5	
Dim. lit arrière (mm)	2000 x 1450		2000 x 1450	
Dim. lit de pavillon (mm)	1950 x 1600	-	1950 x 1600	
Dim. canapés transformés en lit (mm) *	1930 x 1290 / 845		1930 x 1290 / 845	
Taille frigo / comp. freezer (l)	153 / 29		153 / 29	
Système de chauffage	Chauffage à l'eau chaude Alde		Chauffage à l'eau chaude Alde	
Réservoir d'eau douce (l) <sup>52)</sup>	235		235	
Réservoir eau fraîche pour la route (l)	50		50	
Réservoir des eaux usées (l)	185		185	
Capacité batterie (Ah)	2 x 80		2 x 80	
Prises 230 V / 12 V / USB	5 / 3 / 2	5 / 2 / 1	5 / 3 / 2	5 / 2 / 1
N° art.	132178	132478	132188	132488

<sup>1</sup> Option avec augmentation du P.T.A.C

\* Option garage à scooter / vélo électrique

\*\* Ensemble avec équipement spécial

<sup>2)</sup> La largeur totale du véhicule correspond à la cote entre paroi extérieure et paroi extérieure (passages de roues latérales : env. : + 70 mm).

**!** Nous vous recommandons de demander à votre concessionnaire le prix en vigueur au moment de la conclusion du contrat ! <sup>105)</sup>

 Modèles Fiat : moteur 180 CV de série

 Veuillez lire attentivement les informations juridiques sur les données relatives au poids aux pages 3 à 6 avant de conclure le contrat !

 Vous pouvez également scanner le code QR pour obtenir toutes les informations importantes concernant le poids !



Véhicule de base	I 61 XL LE		I 64 XL QB	
	Fiat Ducato	Mercedes-Benz Sprinter	Fiat Ducato	Mercedes-Benz Sprinter
Châssis de série	Châssis surbaissé AL-KO DA 40 heavy	Châssis surbaissé AL-KO DA 415 CDI	Châssis surbaissé AL-KO DA 40 heavy	Châssis surbaissé AL-KO DA 415 CDI
Motorisation de base	Diésel 2,2 l (180 CV / 132 kW)	Diésel 2,0 l (150 CV/110 kW)	Diésel 2,2 l (180 CV / 132 kW)	Diésel 2,0 l (150 CV/110 kW)
Long. / larg. / haut. (mm) <sup>1) 2) 3)</sup>	8590 / 2270 / 3090	8740 / 2270 / 3120	8840 / 2270 / 3090	8990 / 2270 / 3120
Empattement (mm)	4240 / 800	4340 / 800	4240 / 800	4340 / 800
Haut. double plancher / soute prof. décaissée dans double plancher (mm)	220 / 460		220 / 460	
Haut. int. habitacle / dressing / chambre (mm)	2110 / 1980		2110 / 1980	
Hauteur int. garage (mm)	1320		1120 / 1240*	
Larg. / haut. porte garage côté passager (mm)	1110 x 1280		1150 x 1080	
Larg. / haut. porte garage côté conducteur (mm)	1110 x 1280		1150 x 1080	
P.T.A.C. (kg) <sup>9)</sup>	5 000 / 5 500 <sup>1</sup>		5 000 / 5 500 <sup>1</sup>	
Poids en ordre de marche (kg) <sup>6)</sup>	4216 (4005-4427)	4286 (4072-4500)	4236 (4024-4448)	4296 (4081-4511)
Poids max. déterminé par le fabricant pour l'équipement additionnel de série (kg) <sup>7)</sup>	412	341	390	328
Poids remorquable max. (kg) <sup>10)</sup>	1800	1600	1800	1600
Nombre max. de sièges avec ceinture 3 points pour la route (de série/en option) <sup>5)</sup>	4 / 5 <sup>15)</sup>		4 / 5 <sup>15)</sup>	
Nbre de couchages (de série/en option)	4 / 5		4 / 5	
Dim. lit arrière (mm)	2000 / 2000 x 850		2000 x 1450	
Dim. lit de pavillon (mm)	1950 x 1600		1950 x 1600	
Dim. canapés transformés en lit (mm) *	1940 x 1480 / 845		1940 x 1480 / 845	
Taille frigo / comp. freezer (l)	153 / 29		153 / 29	
Système de chauffage	Chauffage à l'eau chaude Alde		Chauffage à l'eau chaude Alde	
Réservoir d'eau douce (l) <sup>52)</sup>	235		235	
Réservoir eau fraîche pour la route (l)	50		50	
Réservoir des eaux usées (l)	185		185	
Capacité batterie (Ah)	2 x 80		2 x 80	
Prises 230 V / 12 V / USB	5 / 3 / 2	5 / 2 / 1	5 / 3 / 2	5 / 2 / 1
N° art.	132212	132412	132222	132422

<sup>1</sup> Option avec augmentation du P.T.A.C

\* Option garage à scooter / vélo électrique

\*\* Ensemble avec équipement spécial

<sup>2)</sup> La largeur totale du véhicule correspond à la cote entre paroi extérieure et paroi extérieure (passages de roues latérales : env. : + 70 mm).

N° art.		216080	212085	212086
<b>Super pack</b>	<b>Poids</b>	Fiat	MB Simple essieu	MB Double essieu
	<b>kg</b>	<b>EUR</b>	<b>EUR</b>	<b>EUR</b>
<b>Châssis en option</b>				
Climatiseur automatique en cabine <sup>33)</sup>		550	-	-
Climatiseur pleinement automatique THERMOTRONIC <sup>33)</sup>		-	3.590	3.590
Régulateur de vitesse		De série	530	530
Amplificateur de charge <sup>47)</sup>		215	215	215
Boîte automatique 9 rapports TRONIC avec fonction Hold		-	-	3.550
Réservoir à carburant de 92 l		-	470	470
Volant en cuir avec l'option Touches multifonctions (si boîte à vitesses, avec levier de vitesse en cuir)		-	440	440
Écran multifonctions avec affichage en couleur		-	550	550
Capteur de pluie		-	235	235
Frein de stationnement électrique		-	580	580
Sièges en cabine confort avec réglage de l'inclinaison et de la hauteur (devant / derrière)		590	590	590
Finissage haut de gamme du tableau de bord : grille de ventilation chromée		245	-	-
Béquilles arrières à manivelle pour stabiliser le véhicule à l'arrêt		450	450	450
<b>Options pour la cellule</b>				
Rétroviseur de type bus « Carthago best view » avec éclairage au niveau de l'entrée, à réglage électrique et chauffable		420	420	420
Porte de cellule XL « Safetylux » (larg. : 63 cm) avec double verrouillage de sécurité et « coming home » <sup>17)</sup>		1.750	1.750	1.750
Verrouillage central de la portière de cabine et de la porte de cellule, des portillons extérieurs et du garage à scooter <sup>98)</sup>		1.170	1.170	1.170
Surclassement du garage à scooter avec revêtement de feutre aiguilleté, filets à bagages, système de fixation à sangles		360	360	360
Ventilation du WC SOG via la cheminée		380	380	380
Échangeur thermique Alde (mise à profit de la chaleur provenant du moteur)		1.200	1.200	1.200
Truma DuoControl CS <sup>73)</sup>		450	450	450
Meuble bar design avec porte-verres et set de verres au-dessus de la cuisine <sup>18)</sup>		500	500	500
Set de 3 horloges nautiques Carthago intégré dans la face inférieure du lit de pavillon <sup>53)</sup>		330	330	330
Toilettes Thetford C260 avec cuvette en céramique <sup>92)</sup>		235	235	235
Prise USB dans le placard de pavillon au-dessus du lit arrière		115	115	115
Préparation installation solaire		245	245	245
Préparation pour l'antenne satellite		245	245	245
Préparation caméra de recul (simple lentille)		245	245	245
Radio / Moniceiver Pioneer 6,8" avec DAB+, préparation pour la radio, antenne, 4 haut-parleurs <sup>54) 80) 88)</sup>		1.120	1.120	1.120
Système de caméra de recul avec simple lentille, écran de couleur 7" latéralement dans le tableau de bord inclus		1.170	1.170	1.170
Prix total des options individuelles		11.985	17.585	21.135
<b>Prix du pack</b>	<b>95 / 95 / 125</b>	<b>8.280</b>	<b>12.500</b>	<b>16.050</b>
<b>Vous économisez</b>		<b>3.705</b>	<b>5.085</b>	<b>5.085</b>
210330 <b>SUPPLÉMENT</b> pour Mediacenter Pioneer 9" avec de navigation, guidage itinéraire camping-cars, DAB+ <sup>19)</sup>	-	930	-	-
210300 <b>SUPPLÉMENT</b> pour caméra de recul à double lentille au lieu de la simple lentille <sup>83)</sup>	1	705	705	705
210335 <b>SUPPLÉMENT</b> Multimédia MBUX 10,2" avec syst. de navigation et DAB+ <sup>51)*</sup>	0,5	-	3.705	3.705

\* MBUX 10,2" Multimedia will be compulsory with Mercedes-Benz models from January 2024

N° art.		216009
<b>Pack Infotainment Fiat*</b>	<b>Poids</b>	
	<b>kg</b>	<b>EUR</b>
Tableau de bord numérique avec écran couleur dans le tableau de bord <sup>104)</sup>		✓
Volant et pommeau garnis de cuir, avec touches multifonctions		✓
Système multimédias Fiat 10,1" avec de navigation, guidage itinéraire camping-cars et DAB+ <sup>51)</sup>		✓
<b>Prix du pack</b>	<b>2</b>	<b>2.840</b>

\* Le système multimédias Fiat 10.1" remplace la radio / le moniceiver Pioneer 6,8" (il en est tenu compte dans le prix). Le pack « Infotainment » de Fiat n'est pas possible ens. avec le Mediacenter Pioneer 9"

N° art.		212315	212316
Pack « Assistance à la conduite » Mercedes-Benz * 56)	Poids	Simple essieu	Double essieu
	kg	EUR	EUR
Assistant de régulation de distance actif DISTRONIC		✓	✓
Assistant de freinage actif		✓	✓
Assistant de vigilance actif		✓	✓
Système de surveillance de la pression des pneus		✓	-
<b>Prix du pack</b>	<b>2</b>	<b>1.925</b>	<b>1.570</b>

\* Uniq. ens. avec Multimedia MBUX 10,2" et boîte automatique à 9 rapports Tronic

N° art.		212500
Pack « Porte de cellule de luxe »	Poids	
	kg	EUR
Aide à la fermeture électrique permettant de fermer les portes de manière silencieuse		✓
Éclairage à LED additionnel dans la vitre de la porte pour fonction « coming & leaving home »		✓
Système d'accès sans clé moyennant puces RFID (2)		✓
Aide à l'ouverture de la porte, électrique, à actionner depuis l'intérieur et l'extérieur		✓
<b>Prix du pack</b>	<b>2</b>	<b>1.130</b>

N° art.		210731
Pack Cuisine / Café	Poids	
	kg	EUR
Convertisseur 12 V- 230 V, 1800 W, commutation priorité de réseau		1.985
Cafetière à capsules pour ascenseur à machine à café avec connexion, porte-capsules et set de tasses incl. 96)		580
Prix total des options individuelles		2.565
<b>Prix du pack</b>	<b>12</b>	<b>2.220</b>
<b>Vous économisez</b>		<b>345</b>

N° art.		210561	210563
Pack Sat et TV	Poids	32" : (sauf sur les modèles XL)	40" : (seul. modèles XL)
	kg	EUR	EUR
TV smart LED 32" 39)		2.015	-
Système coulissant de la TV 40" à commande électrique		-	1.000
TV smart LED 40" 39)		-	2.130
Installation satellite Teleco Flatsat Classic 85 avec fente CI 12) 23)		3.510	3.510
Prix total des options individuelles		5.525	6.640
<b>Prix du pack</b>	<b>38/46</b>	<b>4.265</b>	<b>4.985</b>
<b>Vous économisez</b>		<b>1.260</b>	<b>1.655</b>
210213 <b>SUPPLÉMENT</b> pour installation satellite Teleco Flatsat Easy Skew Smart 90 / Twin LNB pour 2ème TV 12) 23)	2	370	370
210217 <b>SUPPLÉMENT</b> pour installation satellite Oyster Vision 85 avec Skew / Twin LNB pour 2ème TV 12) 23)	9	580	580

N° art.		210580	210584
<b>Pack TV chambre</b>	<b>Poids</b>	<b>Modèles : 50 LE, 61 XL LE</b>	<b>Modèles : 51 QB, 64 XL QB</b>
	<b>kg</b>	<b>EUR</b>	<b>EUR</b>
Système coulissant TV Carthago pour le placard-TV dans la chambre <sup>36)</sup>		785	-
TV smart LED 24" en chambre <sup>23) 39)</sup>		1.485	-
Préparation pour le raccordement d'un téléviseur, jeu de câbles dans le baldaquin et cache incl.		-	295
TV smart LED 24" en chambre, support-TV et interrupteur de contact incl. <sup>23) 39) 86)</sup>		-	1.985
Prix total des options individuelles		2.270	2.280
<b>Prix du pack</b>	<b>18/13</b>	<b>1.570</b>	<b>1.580</b>
<b>Vous économisez</b>		<b>700</b>	<b>700</b>
210212 <b>SUPPLÉMENT</b> pour installation satellite Teleco Flatsat Easy Skew Smart 90 / Twin LNB pour deuxième TV <sup>12) 23)</sup>	30	3.205	3.205
210216 <b>SUPPLÉMENT</b> pour installation satellite Oyster Vision 85 avec Skew et Twin LNB pour deuxième TV <sup>12)</sup>	37	3.520	3.520

N° art.		210841	210842
<b>Pack Climatisation Été</b>	<b>Poids</b>	sauf modèles XL	seulement modèles XL
	<b>kg</b>	<b>EUR</b>	<b>EUR</b>
Climatiseur sur le toit Truma Aventa confort <sup>12)</sup>		2.760	2.760
Store extérieur électrique en cassette (230 V), cassette en alu, entoilage gris, longueur : 5,5 m <sup>43)</sup>		3.065	-
Store extérieur électrique en cassette (230 V), cassette en alu, entoilage gris, longueur : 6,0 m <sup>43)</sup>		-	3.390
Prix total des options individuelles		5.825	6.150
<b>Prix du pack</b>	<b>90/95</b>	<b>4.730</b>	<b>4.985</b>
<b>Vous économisez</b>		<b>1.095</b>	<b>1.165</b>

N° art.		€ T.V.A. 21 % incl.	kg	I 50 LE	I 50 LE DA	I 51 QB	I 51 QB DA	I 61 XL LE	I 64 XL QB
<b>Châssis Fiat Ducato</b>									
310026	Moteur 180 CV / 132 kW, Euro 6d Final, boîte à vitesses man. <sup>67)</sup>	De série	-	X	X	X	X	X	X
310027	Moteur 180 CV / 132 kW, Euro 6d Final, boîte automatique à convertisseur de couple à 9 rapports <sup>67)</sup>	4.060	-5	○	○	○	○	○	○
310041	Moteur 180 CV / 132 kW Euro VI E (heavy duty), boîte automatique à convertisseur de couple à 9 rapports <sup>67)</sup> **	4.325	-5	-	○	-	○	○	○
330340	Jantes en alu Fiat 16 pouces	905	-8	○	-	○	-	-	-
330345	Jantes en alu Fiat 16 pouces (double essieu)	1.315	-12,5	-	○	-	○	○	○
311816	Jambe de force « ACS » AL-KO haute performance, essieu avant	960	-	○	○	○	○	○	○
212400	Augmentation du P.T.A.C. de 4 500 kg à 4 800 kg (AL-KO Air Premium X2 / jantes spéciales en alu incl.) <sup>28)</sup>	9.450	45	○	-	○	-	-	-
212405	Augmentation du P.T.A.C. de 4 500 kg à 4 800 kg (AL-KO Air Premium X4 / jantes spéciales en alu incl.) <sup>29)</sup>	17.785	50	○	-	○	-	-	-
212410	Augmentation du P.T.A.C. de 5 000 kg à 5 400 kg (double essieu)** <sup>30)</sup>	1.160	-	-	○	-	○	○	○
212415	Augmentation du P.T.A.C. de 5 000 kg à 5 500 kg (AL-KO Air Premium X2)** <sup>30)</sup>	7.200	60	-	○	-	○	○	○
212420	Augmentation du P.T.A.C. de 5 000 kg à 5 500 kg (AL-KO Air Premium X4)** <sup>30)</sup>	16.405	82	-	○	-	○	○	○
330840	AL-KO Air Premium X2, suspension pneumatique intégrale sur l'essieu arrière <sup>13)</sup>	4.875	45	○	-	○	-	-	-
330860	AL-KO Air Premium X2, suspension pneumatique intégrale sur l'essieu arrière <sup>13)</sup>	6.040	60	-	○	-	○	○	○
330880	AL-KO Air Premium X4, suspension pneumatique à 4 canaux sur l'essieu arrière et avant <sup>13) 20)</sup>	13.210	50	○	-	○	-	-	-
330900	AL-KO Air Premium X4, suspension pneumatique à 4 canaux sur l'essieu arrière / avant <sup>13) 20)</sup>	15.245	82	-	○	-	○	○	○
310630	Volant et pommeau garnis de cuir	320	-	●	●	●	●	●	●
310632	Volant multifonctions (radio-télécommandé via touches)	320	-	●	●	●	●	●	●
<b>Châssis Mercedes-Benz Sprinter</b>									
310147	Variante de moteur 170 CV / 125 kW, Euro VI E (uniquement en combinaison avec boîte automatique) <sup>99)</sup>	2.910	-	○	○	○	○	○	○
310402	Boîte automatique 9 rapports TRONIC avec fonction Hold	3.550	30	○	●	○	●	●	●
330351	Jantes en alu de 16 pouces (noires) avec pneus 4 saisons <sup>32)</sup>	1.530	2	○	-	○	-	-	-
330361	Jantes en alu de 16 pouces (noires) avec pneus 4 saisons (double essieu)	2.445	2,5	-	○	-	○	○	○
310468	Augmentation du P.T.A.C. de 5 000 kg à 5 500 kg (double essieu)	590	-	-	○	-	○	○	○
330841	AL-KO Air Premium X2, suspension pneumatique intégrale sur l'essieu arrière, module PSM incl. <sup>8) 13)</sup>	7.515	45	○	-	○	-	-	-
330861	AL-KO Air Premium X2, suspension pneumatique intégrale sur l'essieu arrière, module PSM incl. <sup>8) 13)</sup>	9.755	60	-	○	-	○	○	○
410011	Marche-pied d'accès à la cabine, à commande électrique et escamotable	590	5	○	○	○	○	○	○
<b>Autres options de châssis Fiat / Mercedes-Benz</b>									
330070	Chauffage de siège en cabine (siège du conducteur/passager) <sup>62)</sup>	815	2	○	○	○	○	○	○
331341	Système de béquilles hydrauliques HY4 AL-KO devant et derrière <sup>48)</sup> (sauf MB à simple essieu)	8.420	70	○	○	○	○	○	○
311400	Attelage amovible	1.935	60	○	○	○	○	○	○
311430	Attelage amovible ens. avec garage à scooter/vélo électrique	2.330	50	-	-	○	○	-	○
<b>Extérieur de la cellule</b>									
410150	Serrures de sécurité additionnelles dans la porte de la cabine et de la cellule	725	2	○	○	○	○	○	○
410260	Coloris extérieur « silverline » (cabine et cellule en argenté) <sup>21)</sup>	4.355	1	○	○	○	○	○	○
410601	Store extérieur en cassette, alu, entoilage gris, long. : 5,5 m	2.380	55	○	○	○	○	○	○
410640	Store extérieur électrique en cassette (230 V), cassette en alu, entoilage gris, longueur : 5,5 m <sup>43)</sup>	3.065	60	●	●	●	●	○	○
410670	Store extérieur électrique en cassette (230 V), cassette en alu, entoilage gris, longueur : 6,0 m	3.390	65	-	-	-	-	●	●
410690	Bande lumineuse à LED sur le store extérieur	360	5	○	○	○	○	○	○
410710	Rangement coulissant dans le double plancher (pas pour Mercedes-Benz à simple essieu) <sup>59)</sup>	1.010	20	○	○	○	○	○	○
410114	Garage à scooter/vélo électrique breveté, hauteur de chargement jusqu'à 124 cm <sup>42) 66)</sup>	510	15	-	-	○	○	-	○
410925	Syst. coulissant et de transport pour 2 vélos électriques <sup>71)</sup>	745	28,5	-	-	○	○	-	○

\*\* Les options Augmentation du P.T.A.C. de 5,4 / 5,5 t sur Fiat Ducato et moteur 180 CV / 132 kW Euro VI E (heavy duty) peuvent uniquement être commandées ensemble

N° art.		€ T.V.A. 21 % incl.	kg	I 50 LE	I 50 LE DA	I 51 QB	I 51 QB DA	I 61 XL LE	I 64 XL QB
<b>Système électrique</b>									
510040	3 <sup>ème</sup> batterie gel, au total : 3 x 80 Ah (sauf Mercedes-Benz à simple essieu) <sup>94)</sup>	675	25	○	○	○	○	○	○
510054	Batterie lithium-ion de 150 Ah, contrôleur de batteries et écran tactile séparé incl. <sup>55)</sup>	2.200	-34	○	○	○	○	○	○
510055	2 <sup>ème</sup> batterie lithium-ion 150 Ah, 300 Ah au total, contrôleur de batteries incl. <sup>55)</sup>	2.410	16	○	○	○	○	○	○
510081	Installation solaire : 2 x 110 W <sup>12)</sup>	2.025	13	○	○	○	○	○	○
510101	Installation solaire : 1 x 135 W <sup>12)</sup>	1.520	15	○	○	○	○	○	○
510121	Installation solaire : 2 x 135 W <sup>12)</sup>	2.435	30	○	○	○	○	○	○
510180	Convertisseur 12 V sur 230 V, 1800 W, avec commutation priorité de réseau	1.985	10	●	●	●	●	●	●
510255	Pack « Prises » avec prises additionnelles (3 x 230 V, 2 x USB) <sup>45)</sup>	500	3	○	○	○	○	○	○
510201	Système d'alarme Carthago Security <sup>35)</sup>	1.445	3	○	○	○	○	○	○
510500	Chauffage de pare-brise à commande temporisée	1.315	-	○	○	○	○	○	○
<b>Gaz   Eau   Divers</b>									
610021	Filtre gaz pour Truma DuoControl CS (recommandé) <sup>95)</sup>	225	0,5	○	○	○	○	○	○
610120	Prise de gaz extérieure derrière le rangement dans le double plancher côté passager	275	5	○	○	○	○	○	○
610240	Toilettes Thetford avec système de transvasement par pompe et réservoir à résidus <sup>16) 74)</sup>	3.205	30	-	○	-	○	○	○
610500	Plancher en alu pour le garage à scooter <sup>66)</sup>	185	20	○	○	○	○	○	○
610520	Coffre-fort (installé dans le double plancher, pas sur Mercedes-Benz à simple essieu)	530	10	○	○	○	○	○	○
<b>Cuisine   Appareils</b>									
550020	Plan de travail en Corian de qualité supérieure	1.620	10	○	○	○	○	○	○
550081	Frigo combiné Tec-Tower de 153 l avec four à gaz séparé <sup>75)</sup>	895	20	○	○	○	○	○	○
550284	Cafetière à capsules avec kit de connexion, porte-capsules et set de tasses incl. <sup>96)</sup>	580	3	●	●	●	●	●	●
<b>Chauffage   Climatiseur</b>									
650180	Chauffage additionnel par le sol à l'eau chaude : serpentins au niveau du salon <sup>91)</sup>	590	10	-	○	-	○	○	○
650020	Natte de plancher chauffable en cabine (pas sur Mercedes-Benz à simple essieu)	645	10	○	○	○	○	○	○
650260	Climatiseur sur le toit Truma Aventa Comfort <sup>12)</sup>	2.760	31	●	●	●	●	●	●
<b>Multimédias</b>									
710029	Système Mediacer Pioneer 9" avec système de navigation, guidage itinéraire camping-cars, DAB+ <sup>19)</sup>	1.590	-	○	○	○	○	○	○
710180	Système de caméra de recul avec double lentille, obturateur et écran couleur 7" <sup>83)</sup>	1.875	7	○	○	○	○	○	○
710548	TV smart LED 32" pour système coulissant de la TV <sup>39)</sup>	2.015	10	●	●	●	●	-	-
710505	Téléviseur 40" avec système coulissant électrique <sup>39)</sup>	3.125	18	-	-	-	-	●	●
710471	Système coulissant TV Carthago pour le placard-TV dans la chambre <sup>36)</sup>	785	8	●	●	-	-	●	-
710477	Préparation pour la connexion de la TV dans la chambre, avec jeu de câbles et caché	295	3	-	-	●	●	-	●
710470	TV smart LED 24" pour le placard-TV en chambre <sup>23) 25) 39) 87)</sup>	1.485	10	●	●	-	-	●	-
710478	TV smart LED 24" en chambre, support-TV, interrupteur de contact, signal TV inclus <sup>23) 39) 86)</sup>	1.985	10	-	-	●	●	-	●
710575	Caméra de contrôle au niveau du tuyau d'écoulement du réservoir des eaux usées <sup>85)</sup>	580	0,5	○	○	○	○	○	○



N° art.		€ T.V.A. 21 % incl.	kg	I 50 LE	I 50 LE DA	I 51 QB	I 51 QB DA	I 61 XL LE	I 64 XL QB
<b>Installations satellites</b>									
750041	Installation satellite Teleco Flatsat Classic 85 avec fente CI <sup>12) 23)</sup>	3.510	28	●	●	●	●	●	●
750046	Installation satellite Flatsat Easy Skew Smart 90 / Twin LNB pour une 2ème TV <sup>12) 23)</sup>	3.875	30	○	○	○	○	○	○
750086	Installation satellite Oyster Vision 85 avec Skew / Twin LNB pour deuxième TV <sup>12) 23)</sup>	4.090	37	○	○	○	○	○	○
<b>Intérieur</b>									
810032	Style intérieur « linea nobile » <sup>79)</sup>	705	-	○	○	○	○	○	○
810100	Moquette pour l'habitacle	380	6	○	○	○	○	○	○
810120	Moquette en cabine	195	1	○	○	○	○	○	○
810465	« Sky Dream Comfort » en cabine, avec deux lanterneaux panoramiques au lieu du lit de pavillon <sup>76)</sup>	2.330	10	○	○	○	○	○	○
810361	Lit de pavillon à commande électrique, avec Carawinx (pas sur Mercedes-Benz à simple essieu)	1.680	10	○	○	○	○	○	○
810580	Salon transformable en couchage pour la nuit <sup>69)</sup>	600	10	○	○	○	○	○	○
810830	Table de salon rallongeable	815	1	-	-	-	-	○	○
810660	5ème siège pour la route sur la banquette latérale avec ceinture 3 points (pas sur MB à simple essieu) <sup>5) 4) 59)</sup>	1.050	10	○	○	○	○	-	-
810662	5ème siège pour la route sur la banquette latérale, avec ceinture 3 points <sup>5) 27)</sup>	1.050	10	-	-	-	-	○	○
<b>Tissus d'intérieur</b>									
850600	Barcelona – Combinaison de tissus Antara	<b>De série</b>	-	X	X	X	X	X	X
850610	Venezia – Combinaison de tissus Antara	<b>De série</b>	-	X	X	X	X	X	X
850710	Cuir partiel Ivoire – Combinaison cuir-tissu	1.520	7	○	○	○	○	○	○
850720	Cuir partiel Macchiato – Combinaison cuir-tissu	1.520	7	○	○	○	○	○	○
850670	Cuir partiel Ivoire Supreme – Combinaison cuir-tissu	2.340	7	○	○	○	○	○	○
850680	Cuir partiel Sand Supreme – Combinaison cuir-tissu	2.340	7	○	○	○	○	○	○
850690	Cuir Ivoire	3.745	10	○	○	○	○	○	○
850730	Cuir Sand	3.745	10	○	○	○	○	○	○
850740	Cuir Macchiato	3.745	10	○	○	○	○	○	○
850750	Cuir Sand Performance	4.325	10	○	○	○	○	○	○
850760	Cuir Macchiato Performance	4.325	10	○	○	○	○	○	○
850501	Set déco « Chambre » : coussin déco, couverture, set de draps-housses <sup>26)</sup>	420	7	○	○	○	○	○	○

**Le concentré de puissance de la catégorie Liner Carthago:** sur Iveco Daily 5,6 t / 6,7 t avec propulsion puissante, roues jumelées

### Design extérieur exclusif :



- Phares avant Full LED Carthago
- Arrière à aspect bus moderne en polyester
- Feux arrière Carthago avec clignotants chenillard LED

### Iveco Daily :



- Propulsion puissante
- Charge remorquable jusqu'à 3 500 kg
- Moteurs extrêmement puissants avec une cylindrée de 3,0 l jusqu'à 207 CV / 152 kW et un couple de 470 Nm (en option)

### Concept de l'espace séjour :



- Concept d'espace 2 niveaux avec une hauteur intérieure au niveau de l'habitacle de 2,11 m
- Salon en U spacieux et très convivial pour 6 personnes max.

### Soute profondément décaissée dans le double plancher très spacieux et chauffé :



- Hauteur utile jusqu'à 74 cm (6,7 t : 78 cm)
- Accessible depuis l'extérieur via plusieurs grandes portes de soutes. Accès depuis l'intérieur par le couvercle de la banquette du salon en U, la banquette latérale à couvercle relevable ou via les trappes dans le plancher de l'habitacle
- Grand rangement à travers central (haut. int. 20 cm) avec soute profondément décaissée (haut. utile 20 cm), également chargeable par la porte de cellule XL via les grandes trappes relevables dans le plancher de l'habitacle
- L'ensemble du double plancher est chauffé par la fonction accumulateur de chaleur

### Autonomie maximale :



- Eau douce 235 l / eaux usées 200 l
- 2 batteries de 80 Ah (extensible)
- Système de chauffage à l'eau chaude Alde

### Véhicule de base

- Phares avant full LED Carthago (feux de croisement et feu de route) avec feux de jour à LED
- Feu antibrouillard
- Jantes en alu de 16 pouces

### Iveco Daily

- Moteur : diesel HPI 3,0 l avec AdBlue (20 l), 156 CV / 115 kW, Euro VI E, 6 vitesses, propulsion
- Modèles 50 LE : Iveco Daily 5,6 t (P.T.A.C. de série 5,6 t, option 5,8 t)
- Modèles 61 XL LE, 64 XL QB : Iveco Daily 6,7 t (P.T.A.C. de série 6,7 t)
- Châssis surélevé avec roues jumelées sur l'essieu arrière
- Réservoir à carburant de 90 l
- Essieu avant à roues indépendantes et suspension à barres de torsion, à double bras de suspension et augmentation de la charge sur l'essieu, essieu arrière rigide à suspension parabolique
- ESP, ABS, anti-démarrage électronique, ASR, Hillholder
- Régulateur de vitesse
- Écran d'affichage d'assistance (TFT Cluster central)
- Préparation de l'attelage (découpe dans l'arrière en polyester avec câbles électriques posés)
- Roue de réserve avec support sous le plancher du garage
- Rouleaux charges lourdes à l'arrière

### Une carrosserie de la catégorie Liner Premium

- 10 ans de garantie d'étanchéité
- Carrosserie exempte de bois avec toit revêtu de polyester et revêtement de sol
- Jonction toit-paroi moyennant l'arrondi et des poutres transversales
- Systèmes de rails sur les côtés du toit avec évacuation des eaux de pluie
- Parois latérales et paroi arrière avec de l'aluminium sur la face extérieure et intérieure
- Noyau isolant en mousse rigide au niveau du toit, du plancher et des parois
- Jonction dessous de caisse-parois moyennant des poutres collées en plein avec un insert anti-froid additionnel
- Épaisseur totale des parois et du toit 38 mm
- Carrosserie avec protection contre la foudre certifiée / cage de Faraday
- Portes de soutes en matériau original des parois « Carthago Isoplus »
- Étanchéité des portes de soutes à l'intérieur et à l'extérieur ; joint extérieur comme protection contre les projections d'eau
- Portes de soutes et porte de cellule avec charnières noyées
- Bouchon du réservoir à carburant affleurant dans la paroi
- Arrière de type bus en polyester, à double coque isolée, pare-choc séparé
- Feux arrière Carthago avec clignotants chenillard LED
- Baie de cellule Seitz de Luxe, double cadre avec vitrage isolant sans ponts thermiques et vitre extérieure plane, store moustiquaire et store plissé occultant
- Lampe extérieure LED au-dessus de la porte de cellule avec gouttière
- Marche-pied de la porte de cellule à commande électrique et avec alarme sonore

### Cabine

- Tableau de bord profondément abaissé vers l'avant pour assurer un contact visuel rapide avec la chaussée
- Très grand pare-brise panoramique prolongé vers le bas
- Face avant design « exclusive » au-dessus du pare-brise avec champ noir
- Capot design « Liner » – extension optique du pare-brise
- Plissé occultant au niveau des vitres latérales (à commande latérale)
- Prolongement du bras du rétroviseur avec fonction évacuation des eaux de pluie
- Face avant en polyester, à double coque isolée
- Position du siège en cabine déporté vers l'extérieur : meilleure vue et couloir plus large en cabine

- Porte de la cabine avec double verrouillage de sécurité, lève-vitre à commande électrique, gouttière
- Système lave-glaces exécution tandem
- Mesures d'insonorisation du compartiment moteur
- Sièges confort Aguti « Roadliner » côté conducteur et côté passager avec logo Carthago entrelacé dans le tissu d'intérieur, pivotants, ceintures de sécurité intégrées et accoudoirs rembourrés
- Tableau de bord avec pièce moulée garnie de cuir, crédence pratique ainsi qu'une préparation pour l'écran de la caméra de recul intégrée et porte-bouteilles
- Garnissage en cuir de la face inférieure du lit de pavillon, spots LED et rangements sur les côtés
- Hauteur debout sous le lit de pavillon jusqu'à 190 cm
- Crédence côté passager avec deux radiateurs et rangement sus-jacent

### Concept d'isolation de la cabine

- Double vitrage isolant cabine : vitres latérales et vitres de porte
- Pack radiateurs avec ventilateur 2 vitesses (booster) sous le siège du conducteur
- Plissé de pare-brise à structure alvéolaire, à commande électrique avec fonction Privacy et Pare-soleil programmable individuellement
- Surface du tableau de bord chauffée de manière ciblée pour chauffer en sus la cabine (effet de chauffage par rayonnement) : radiateurs intégrés avec tôle de guidage de l'air circulant (radiateurs doubles côté conducteur et passager)

### Soute profondément décaissée dans le double plancher

- Hauteur utile jusqu'à 74 cm (Iveco Daily 6,7 t : 78 cm)
- Rangement à travers chauffé et éclairé
- Accès depuis l'extérieur via plusieurs grandes portes de soutes
- Accès depuis l'intérieur via le salon en U avec ferrures brevetées, via la banquette latérale relevable ainsi que via les grandes trappes dans le plancher de l'habitacle
- Rangement à travers central (hauteur int. 20 cm) avec rangement décaissé (haut. utile 20 cm)

### Grand garage à scooter

- Garage à scooter d'une capacité de charge de 450 kg maxi
- Grands portillons de garage côté conducteur et passager, équipés de vérins pneumatiques
- Plancher du garage avec face inférieure et supérieure en polyester, revêtement antidérapant
- Isolé tout autour et chauffé, donc à l'abri du gel
- Système d'arrimage au moyen d'une poutre de renfort équipée de huit œilletons d'arrimage
- Douche extérieure dans le garage à scooter côté passager (chaud / froid)

### Intérieur

- Style intérieur « linea chiara » : décor des meubles Noce Fino avec des façades des placards de pavillon en ivoire brillant et blanc lotus

### Habitacle

- Revêtement climatique des faces intérieures des parois et du toit
- Grand salon en U à l'avant avec large banquette latérale
- Modèles XL : salon en U XL avec long canapé latéral, y compris couchage / siège extractible côté passager
- Lanterneau panoramique Heki III au-dessus du salon en U avec spots LED
- Baie de cellule au-dessus de la banquette latérale côté passager
- Table de salon de luxe, coulissante deux positions (moyennant pédale)
- Rangement à chaussures pivotant sur le côté avec système de rangement dans la base de la banquette, verrouillage via verrouillage central de la cuisine
- Coussins avec noyau de mousse multi-couches Premium et soutien lombaire

- Double technique d'assemblage « Durafix » : les éléments des meubles sont vissés et assemblés par tenon et mortaise
- Portes à clapets avec amortisseur
- Rideau déco amovible, système de stores bateau réglable et pouvant être bloqué

### Cuisine

- Cuisine d'angle confort avec comptoir de cuisine coulissant comme extension du plan de travail, réserve à provisions facilement accessible, range-bouteilles et deux poubelles
- Plan de travail au décor « Savannah » et rebord en Corian
- Plan de travail rétroéclairé avec une bande lumineuse à LED
- Tiroirs à roulements « easy glide », système de fermeture soft-close
- Verrouillage central électrique au niveau de la cuisine, avec comptoir de cuisine et placard à chaussures
- Tiroir à couverts compartiment séparé
- Réchaud 3 flammes « Profi Gourmet » avec couvre-plaques en verre divisé, utilisable comme dépose d'appoint avec grille en fonte solide et fond en verre facile à nettoyer
- Évier rond en inox, noyé dans le plan de travail, avec cache-évier multifonctions, support mural comme extension du plan de travail
- Robinetterie design en métal, avec douchette extractible
- Crédence en verre déco crème
- Ascenseur à machine à café abaissable depuis le placard de pavillon
- Grand frigo avec porte s'ouvrant dans les deux sens, compartiment freezer séparé, syst. de recherche automatique de l'énergie 12 V / 230 V / gaz
- Grand rangement coulissant, jusqu'au plafond sur les modèles XL
- Ventilateur électrique dans le lanterneau

### Salle de bains et dressing

#### Dressing et séparation de la pièce

- Dressing avec lanterneau Mini Heki, porte de séparation pouvant être fermée à clé ou en fermant la porte coulissante en bois massif (modèles XL) donnant sur l'habitacle
- Porte coulissante en bois massif devant la chambre (modèle 50 LE)
- Porte coulissante en bois massif devant la chambre, avec grand miroir (modèles XL)
- Penderie jusqu'au plafond avec deux tringles à vêtements et une tablette d'étagère intégrée dans le dressing

#### Salle de bains spacieuse avec douche séparée (modèle 50 LE)

- Caillebotis hydrofuge de même design que le plancher de l'habitacle
- Douche pluie avec lanterneau, hauteur intérieure de 1,98 m
- Receveur de douche et colonne d'angle à aspect granit foncé, parois de douche design marbre, avec crochets pour vêtements
- Douchette réglable en hauteur sur une barre chromée
- Meuble sous lavabo avec support papier WC, placard avec miroir
- Porte de la salle de bains spacieuse avec 3 fonctions (double porte de la salle d'eau pour les toilettes et comme séparation vers l'habitacle)

#### Salle de bains XL avec concept d'espace XL (modèles 61 XL LE, 64 XL QB)

- Coin lavabo ouvert avec lavabo design
- Lanterneau Mini-Heki
- Douche XL avec caillebotis hydrofuge de même design que le plancher de l'habitacle et accès à la douche plain-pied
- Douche pluie avec lanterneau, plissé occultant incl.
- Douchette réglable en hauteur sur une barre chromée
- Receveur de douche et colonne d'angle à aspect granit foncé, parois de douche design marbre, avec crochets pour vêtements
- Chauffage additionnel par le sol à l'eau chaude : serpentins additionnels dans le double plancher au niveau de la salle de bains
- Lanterneau Mikro-Heki dans les toilettes
- Toilettes séparées avec baie latérale, radiateur sèche-serviettes et extension de l'espace pieds

### Chambre

#### Lit de pavillon au-dessus de la cabine

- Sommier et matelas de qualité
- Abaissement très profond du lit : accès via le siège latéral
- Sommier qui ne vacille pas en position pour la nuit, étagère à livres et spots à LED
- Rideau de séparation entre le lit de pavillon et l'habitacle
- Lanterneau Mini-Heki

#### Lits fixes à l'arrière

- Sommier à ressort à élasticité ponctuelle « Carawinx », recommandé par les médecins, chauffé et ventilé
- Matelas 7 zones en mousse à froid de qualité
- Lanterneau Mini-Heki
- Tête de lit relevable

#### Lits jumeaux

- Marche-pied confort pour accéder aux lits, escamotables, avec rangement additionnel et agrandissement du couchage
- Placard-TV intégré dans la chambre, avec étagère
- Penderies sous les lits abaissés dans la soute profondément décaissée dans le double plancher, avec fonction de levage et matelas divisé
- Placards de pavillon tout autour

### Technologie embarquée

#### Eau

- Réservoir d'eau douce et des eaux usées dans la soute profondément décaissée dans le double plancher chauffé, ouverture de nettoyage dans la trappe dans le plancher de l'habitacle ou du garage à scooter (selon le modèle)
- Robinets à boisseau sphérique de vidange, à l'abri du gel dans le double plancher (centrale de vidange d'eau)
- Système de pompe à pression nécessitant peu d'entretien
- Kit de flexibles d'écoulement avec fermeture à baïonnette

#### Gaz

- Coffret à bouteilles de gaz extérieur, positionné bas
- Pour 2 bouteilles de gaz de 11 kg
- Robinets d'arrêt de gaz au niveau de la cuisine

#### Système électrique

- Centrale électrique bien accessible dans le garage à scooter, avec chargeur, fusibles, disjoncteur FI, chargeur automatique 22 A, réglage électronique, coupure automatique en cas de sous-tension, chargeur de la batterie de démarrage inclus
- Centrale à batteries chauffée, 2 batteries gel de 80 Ah dans le double plancher, accessible via le garage à scooter, interrupteur principal
- Panneau multifonctions convivial derrière le panneau technique au-dessus de la portière d'accès
- Prise 230 V au niveau du salon, de l'entrée, de la cuisine, de la salle de bains, dans le garage à scooter
- Prise 12 V en cabine, garage à scooter
- Prises USB en cabine (2)

#### Concept d'éclairage innovant

- Système d'éclairage avec de nombreux spots LED en cabine, au niveau de l'habitacle et du dressing, dimmable en continu
- Baldaquin avec spots LED additionnels et éclairage à LED indirect
- Éclairage d'accentuation LED avec rétroéclairage au niveau de l'entrée
- Éclairage d'accentuation LED au niveau de la cuisine / dans le socle de la banquette
- Éclairage d'accentuation LED avec rétroéclairage au niveau de la cloison cintrée de la salle de bains
- Éclairage de nuit au sol avec spots à LED, à allumer au niveau de l'entrée et de la chambre
- Marche vers le dressing avec éclairage de surface encastré

#### TV

- Système coulissant de la TV « Quick up » derrière le dossier de la banquette latérale pour un téléviseur de 32", préparation pour le raccordement d'un TV smart LED de 32"/40"

### Système de chauffage à l'eau chaude Alde

- Chauffage à l'eau chaude Alde (avec circuit de chauffage séparé sur les modèles XL), fonctionnant sur 230 V ou au gaz, avec cartouche chauffante 230 V, chauffe-eau, valves de purge, nombreux radiateurs en cabine, dans le tableau de bord, l'habitacle, le double plancher et le garage à scooter
- Effet de chauffage par le sol grâce à la soute profondément décaissée dans le double plancher chauffé accumulateur de chaleur
- Chauffage additionnel par le sol à l'eau chaude : serpentins additionnels dans le double plancher au niveau de la salle de bains XL
- Tableau de bord chauffé de manière ciblée pour chauffer en sus la cabine : surface sandwich isolée sous le tableau de bord avec des serpentins à eau chaude comme chauffage par rayonnement
- Booster : pack radiateurs avec soufflante 2 vitesses, sous le siège du conducteur, radiateur additionnel au niveau du marche-pied

**!** Nous vous recommandons de demander à votre concessionnaire le prix en vigueur au moment de la conclusion du contrat ! <sup>105)</sup>

**⚖** Veuillez lire attentivement les informations juridiques sur les données relatives au poids aux pages 3 à 6 avant de conclure le contrat !

**QR** Vous pouvez également scanner le code QR pour obtenir toutes les informations importantes concernant le poids !

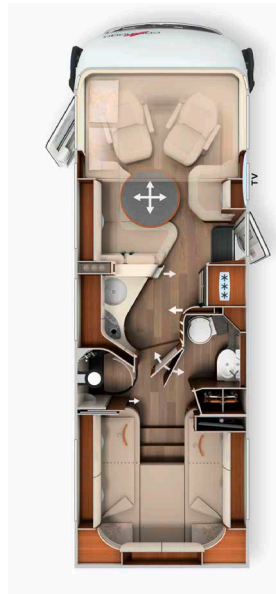

	I 50 LE	I 61 XL LE	I 64 XL QB
Véhicule de base	Iveco Daily	Iveco Daily	Iveco Daily
Châssis de série	Châssis en échelle 5,6 t	Châssis en échelle 6,7 t	Châssis en échelle 6,7 t
Motorisation de base	Diésel 3,0 l (156 CV / 115 kW)	Diésel 3,0 l (156 CV / 115 kW)	Diésel 3,0 l (156 CV / 115 kW)
Long. / larg. / haut. (mm) <sup>1) 2) 3)</sup>	7910 / 2270 / 3125 (3290*)	8600 / 2270 / 3290	8855 / 2270 / 3290
Empattement (mm)	4350	4750	5100
Hauteur double plancher / soute prof. décaissée dans le double plancher (mm)	200 / 200	200 / 200	200 / 200
Haut. int. habitacle / dressing / chambre (mm)	2110 / 1980	2110 / 1980	2110 / 1980
Hauteur int. garage (mm)	1450	1450	1290
Larg. / haut. porte garage côté passager (mm)	1150 x 1400	1100 x 1280	1150 x 1200
Larg. / haut. porte garage côté conducteur (mm)	1150 x 1400	1100 x 1280	1150 x 1200
P.T.A.C. (kg) <sup>9)</sup>	5600 / 5800 <sup>1</sup> / 6700 <sup>1</sup>	6700	6700
Poids en ordre de marche (kg) <sup>6)</sup>	4125 (3919- 4331)	4615 (4384- 4846)	4645 (4413- 4877)
Poids max. déterminé par le fabricant pour l'équipement additionnel de série (kg) <sup>7)</sup>	1111	1712	1678
Poids remorquable max. (kg) <sup>10)</sup>	3500	3500	3500
Nombre max. de sièges avec ceinture 3 points pour la route (de série/en option) <sup>5)</sup>	4 / 5 <sup>15)</sup>	4 / 5 <sup>15)</sup>	4 / 5 <sup>15)</sup>
Nbre de couchages (de série/en option)	4 / 5	4 / 5	4 / 5
Dim. lit arrière (mm)	2010 / 2030 x 850	2000 / 2000 x 850	2000 x 1450
Dim. lit de pavillon (mm)	1950 x 1600	1950 x 1600	1950 x 1600
Dim. canapés transformés en lit (mm) *	1930 x 1290 / 845	1940 x 1480 / 845	1940 x 1480 / 845
Taille frigo / comp. freezer (l)	153 / 29	153 / 29	153 / 29
Système de chauffage	Chauffage à l'eau chaude Alde	Chauffage à l'eau chaude Alde	Chauffage à l'eau chaude Alde
Réservoir d'eau douce (l) <sup>52)</sup>	235	235	235
Réservoir eau fraîche pour la route (l)	50	50	50
Réservoir des eaux usées (l)	200	200	200
Capacité batterie (Ah)	2 x 80	2 x 80	2 x 80
Prises 230 V / 12 V / USB	5 / 2 / 2	5 / 2 / 2	5 / 2 / 2
N° art.	132308	132338	132342

<sup>1</sup> Option Augmentation du P.T.A.C. sur 5,8 t ou Iveco Daily 6,7 t  
\* Ensemble avec équipement spécial

<sup>2)</sup> La largeur totale du véhicule correspond à la cote entre paroi extérieure et paroi extérieure (passages de roues latérales : env. : + 110 mm).

N° art.	212090	
Super pack	Poids	
	kg	EUR
<b>Châssis en option</b>		
Climatiseur automatique en cabine <sup>33)</sup>		1.915
ESP avec contrôle de la traction et contrôle dans les descentes <sup>41)</sup>		795
Volant en cuir avec l'option Touches multifonctions (si boîte à vitesses, avec levier de vitesse en cuir)		990
Frein de stationnement électrique		930
Finissage haut de gamme du tableau du bord avec des applications chromées		275
Sièges en cabine confort avec réglage de l'inclinaison (devant)		590
Béquilles arrières à manivelle pour stabiliser le véhicule à l'arrêt		470
<b>Options pour la cellule</b>		
Rétroviseur de type bus « Carthago best view » avec éclairage au niveau de l'entrée, à réglage électrique et chauffable		420
Porte de cellule XL « Safetylux » (largeur 63 cm) avec double verrouillage de sécurité et « coming home » <sup>17)</sup>		1.750
Verrouillage central de la portière de cabine et de la porte de cellule, des portillons extérieurs et du garage à scooter <sup>98)</sup>		1.170
Surclassement du garage à scooter avec revêtement de feutre aiguilleté, filets à bagages, système de fixation à sangles		360
Ventilation du WC SOG via la cheminée		380
Échangeur thermique Alde (mise à profit de la chaleur provenant du moteur)		1.200
Truma DuoControl CS <sup>73)</sup>		450
Meuble bar design avec porte-verres et set de verres au-dessus de la cuisine <sup>18)</sup>		500
Set de 3 horloges nautiques Carthago intégré dans la face inférieure du lit de pavillon <sup>53)</sup>		330
Toilettes Thetford C260 avec cuvette en céramique <sup>92)</sup>		235
Prise USB dans le placard de pavillon au-dessus du lit arrière		115
Préparation installation solaire		245
Préparation pour l'antenne satellite		245
Préparation caméra de recul (simple lentille)		245
Radio / Moniceiver Pioneer 6,8" avec DAB+, préparation pour la radio, antenne, 4 haut-parleurs <sup>80) 88)</sup>		1.120
Système de caméra de recul avec simple lentille, écran de couleur 7" latéralement dans le tableau de bord inclus		1.170
Prix total des options individuelles		15.900
<b>Prix du pack</b>	<b>101</b>	<b>10.830</b>
<b>Vous économisez</b>		<b>5.070</b>
210330 <b>SUPPLÉMENT</b> pour Mediacenter Pioneer 9" avec de navigation, guidage itinéraire camping-cars, DAB+ <sup>19)</sup>	-	930
210300 <b>SUPPLÉMENT</b> pour caméra de recul à double lentille au lieu de la simple lentille <sup>83)</sup>	1	705

N° art.	212312	
Pack Assistance à la conduite Iveco <sup>56)</sup>	Poids	
	kg	EUR
Assistant de freinage d'urgence avec City Brake (AEBS)		✓
Radar de régulation de distance (ACC) avec fonctionnalité Embouteillage		✓
Activation automatique des feux de route		✓
Avertisseur de franchissement de ligne avec alarme sonore		✓
Système de surveillance de la pression des pneus		✓
Capteur de pluie avec feu de croisement automatique		✓
<b>Prix du pack</b>	<b>4</b>	<b>8.635</b>

N° art.	212500	
Pack « Porte de cellule de luxe »	Poids	
Aide à la fermeture électrique permettant de fermer les portes de manière silencieuse		✓
Éclairage à LED additionnel dans la vitre de la porte pour fonction « coming & leaving home »		✓
Système d'accès sans clé moyennant puces RFID (2)		✓
Aide à l'ouverture de la porte, électrique, à actionner depuis l'intérieur et l'extérieur		✓
<b>Prix du pack</b>	<b>2</b>	<b>1.130</b>

N° art.	210731	
<b>Pack Cuisine / Café</b>	<b>Poids</b>	
	<b>kg</b>	<b>EUR</b>
Convertisseur 12 V- 230 V, 1800 W, commutation priorité de réseau		1.985
Cafetière à capsules pour ascenseur à machine à café avec connexion, porte-capsules et set de tasses incl. <sup>96)</sup>		580
Prix total des options individuelles		2.565
<b>Prix du pack</b>	<b>12</b>	<b>2.220</b>
<b>Vous économisez</b>		<b>345</b>

N° art.	210561		210563	
<b>Pack Sat et TV</b>	<b>Poids</b>	<b>32" : 50 LE</b>	<b>40" : 61 XL LE, 64 XL QB</b>	
	<b>kg</b>	<b>EUR</b>	<b>EUR</b>	
TV smart LED 32" <sup>39)</sup>		2.015	-	
Système coulissant de la TV 40" à commande électrique		-	1.000	
TV smart LED 40" <sup>39)</sup>		-	2.130	
Installation satellite Teleco Flatsat Classic 85 avec fente CI <sup>12) 23)</sup>		3.510	3.510	
Prix total des options individuelles		5.525	6.640	
<b>Prix du pack</b>	<b>38/46</b>	<b>4.265</b>	<b>4.985</b>	
<b>Vous économisez</b>		<b>1.260</b>	<b>1.655</b>	
210213 <b>SUPPLÉMENT</b> pour installation satellite Teleco Flatsat Easy Skew Smart 90 / Twin LNB pour 2ème TV <sup>12) 23)</sup>	2	370	370	
210217 <b>SUPPLÉMENT</b> pour installation satellite Oyster Vision 85 avec Skew / Twin LNB pour 2ème TV <sup>12) 23)</sup>	9	580	580	

N° art.	210580		210584	
<b>Pack TV chambre</b>	<b>Poids</b>	<b>Modèles : 50 LE, 61 XL LE</b>	<b>Modèle : 64 XL QB</b>	
	<b>kg</b>	<b>EUR</b>	<b>EUR</b>	
Système coulissant TV Carthago pour le placard-TV dans la chambre <sup>36)</sup>		785	-	
TV smart LED 24" en chambre <sup>23) 39)</sup>		1.485	-	
Préparation pour le raccordement d'un téléviseur, jeu de câbles dans le baldaquin et cache incl.		-	295	
TV smart LED 24" en chambre, support-TV et interrupteur de contact incl. <sup>23) 39) 86)</sup>		-	1.985	
Prix total des options individuelles		2.270	2.280	
<b>Prix du pack</b>	<b>18/13</b>	<b>1.570</b>	<b>1.580</b>	
<b>Vous économisez</b>		<b>700</b>	<b>700</b>	
210212 <b>SUPPLÉMENT</b> pour installation satellite Teleco Flatsat Easy Skew Smart 90 / Twin LNB pour deuxième TV <sup>12) 23)</sup>	30	3.205	3.205	
210216 <b>SUPPLÉMENT</b> pour installation satellite Oyster Vision 85 avec Skew et Twin LNB pour deuxième TV <sup>12) 23)</sup>	37	3.520	3.520	

N° art.	210841		210842	
<b>Pack Climatisation Été</b>	<b>Poids</b>	<b>Modèle : 50 LE</b>	<b>Modèles : 61 XL LE, 64 XL QB</b>	
	<b>kg</b>	<b>EUR</b>	<b>EUR</b>	
Climatiseur sur le toit Truma Aventa confort <sup>12)</sup>		2.760	2.760	
Store extérieur électrique en cassette (230 V), cassette en alu, entoilage gris, longueur : 5,5 m <sup>43)</sup>		3.065	-	
Store extérieur électrique en cassette (230 V), cassette en alu, entoilage gris, longueur : 6,0 m <sup>43)</sup>		-	3.390	
Prix total des options individuelles		5.825	6.150	
<b>Prix du pack</b>	<b>90/95</b>	<b>4.730</b>	<b>4.985</b>	
<b>Vous économisez</b>		<b>1.095</b>	<b>1.165</b>	

N° art.		€ T.V.A. 21 % incl.	kg	I 50 LE	I 61 XL	I 64 XL QB
<b>Châssis Iveco Daily</b>						
310010	Version Iveco Daily avec un P.T.A.C. de 6,7 t (au lieu de 5,6 t), charge sur l'essieu avant plus élevée 2,4 t <sup>31)</sup>	13.230	290	○	X	X
310263	Moteur Iveco 21 : 207 CV / 152 kW, Euro VI E, boîte automatique à convertisseur de couple 8 vitesses incl. <sup>70)</sup>	11.685	128	○	○	○
<b>Iveco Daily 5,6 t: « Pack Confort Plus » véhicule de base (pack recommandé !)</b>						
330610	- Élargisseur de voie sur l'essieu avant et arrière - Système de suspension pneumatique et d'amortisseurs adaptatifs « AIR-PRO » (suspension pneumatique intégrale sur l'essieu arrière / amortisseurs adaptatifs sur l'essieu avant et arrière) <sup>13)</sup> - Jantes en alu sur l'essieu avant avec bandages 235/65 R 16C <sup>24)</sup> - Augmentation du P.T.A.C. du châssis de série (de 5,6 t sur 5,8 t)	14.230	35	○	-	-
<b>Iveco Daily 6,7 t: « Pack Confort Plus » véhicule de base (pack recommandé !)</b>						
330615	- Élargisseur de voie essieu avant - Système de suspension pneumatique et d'amortisseurs adaptatifs « AIR-PRO » (suspension pneumatique intégrale sur l'essieu arrière / amortisseurs adaptatifs sur l'essieu avant et arrière) <sup>13)</sup> - Jantes en alu sur l'essieu avant, charge accrue sur l'essieu avant 2,6 t <sup>24)</sup>	14.900	20	○	○	○
310620	Blocage de différentiel essieu arrière	1.210	11	○	○	○
331440	Attelage (charges remorquées max. 3 260 kg sur Iveco Daily 5,6 t)	2.635	50	○	○	○
331340	Vérins hydrauliques à 4 canaux avec mise à niveau automatique <sup>40) 46) 48)</sup>	9.345	130	○	○	○
410010	Marche-pied d'accès à la cabine à commande électrique <sup>34)</sup>	590	5	○	○	○
330070	Chauffage de siège en cabine (siège du conducteur/passager) <sup>62)</sup>	815	2	○	○	○
<b>Extérieur de la cellule</b>						
410150	Serrures de sécurité additionnelles dans la porte de la cabine et de la cellule	725	2	○	○	○
410260	Coloris extérieur « silverline » (cabine et cellule en argenté) <sup>21)</sup>	4.355	1	○	○	○
410601	Store extérieur en cassette, alu, entoilage gris, long. : 5,5 m	2.380	55	○	○	○
410640	Store extérieur électrique en cassette (230 V), cassette en alu, entoilage gris, longueur : 5,5 m <sup>43)</sup>	3.065	60	●	○	○
410670	Store extérieur électrique en cassette (230 V), cassette en alu, entoilage gris, longueur : 6,0 m <sup>43)</sup>	3.390	65	-	●	●
410690	Bande lumineuse à LED sur le store extérieur	360	5	○	○	○
410710	Système de rangement coulissant dans le double plancher avec quatre caisses de transport <sup>59)</sup>	1.010	20	○	○	○
<b>Système électrique</b>						
510040	3 <sup>ème</sup> batterie gel, au total : 3 x 80 Ah <sup>94)</sup>	675	25	○	○	○
510061	Pack « Puissance électrique » Iveco Daily 6,7 t : 4 batteries gel de 80 Ah au total, avec chargeur de 44 Ah	1.140	50	○	○	○
510054	Batterie lithium-ion de 150 Ah, contrôleur de batteries et écran tactile séparé incl. <sup>55)</sup>	2.200	-34	○	○	○
510055	2 <sup>ème</sup> batterie lithium-ion 150 Ah, 300 Ah au total, contrôleur de batteries incl. <sup>55)</sup>	2.410	16	○	○	○
510081	Installation solaire : 2 x 110 W <sup>12)</sup>	2.025	13	○	○	○
510101	Installation solaire : 1 x 135 W <sup>12)</sup>	1.520	15	○	○	○
510121	Installation solaire : 2 x 135 W <sup>12)</sup>	2.435	30	○	○	○
510180	Convertisseur 12 V sur 230 V, 1800 W, avec commutation priorité de réseau	1.985	10	●	●	●
510255	Pack « Prises » avec prises additionnelles (3 x 230 V, 2 x USB) <sup>45)</sup>	500	3	○	○	○
510201	Système d'alarme Carthago Security <sup>35)</sup>	1.445	3	○	○	○
510500	Chauffage de pare-brise à commande temporisée	1.315	-	○	○	○
<b>Gaz   Eau   Divers</b>						
610021	Filtre gaz pour Truma DuoControl CS (recommandé) <sup>95)</sup>	225	0,5	○	○	○
610120	Prise de gaz extérieure derrière le rangement dans le double plancher côté passager	275	5	○	○	○
610060	Réservoir à gaz fixe de 60 l, avec chauffage à régulateur (EisEx) <sup>40) 46)</sup>	2.280	50	○	○	○
610260	Toilettes Thetford avec système de transvasement par pompe et réservoir à résidus <sup>16) 74)</sup>	3.205	30	○	○	○
610243	Toilettes fixes en céramique : capacité de 120 l <sup>61)</sup>	3.000	25	○	○	○
610300	Installation de rinçage du réservoir à résidus avec de l'eau grise par pompe	1.010	5	○	○	○
610500	Plancher en alu pour le garage à scooter	185	20	○	○	○
610520	Coffre fort (installé dans le double plancher, selon l'implantation)	530	10	○	○	○



N° art.		€ T.V.A. 21 % incl.	kg	I 50 LE	I 61 XL LE	I 64 XL QB
<b>Cuisine   Appareils</b>						
550020	Plan de travail en Corian de qualité supérieure	1.620	10	○	○	○
550081	Frigo combiné Tec-Tower de 153 l avec compartiment freezer séparé <sup>75)</sup>	895	20	○	○	○
550284	Cafetière à capsules avec kit de connexion, porte-capsules et set de tasses incl. <sup>96)</sup>	580	3	●	●	●
<b>Chauffage   Climatiseur</b>						
650190	Chauffage additionnel par le sol à l'eau chaude : serpentins au niveau du salon <sup>91)</sup>	590	10	○	○	○
650260	Climatiseur sur le toit Truma Aventa Comfort <sup>12)</sup>	2.760	31	●	●	●
<b>Multimédias</b>						
710029	Système Mediacenter Pioneer 9" avec système de navigation, guidage itinéraire camping-cars, DAB+ <sup>19)</sup>	1.590	-	○	○	○
710180	Système de caméra de recul avec double lentille, obturateur et écran couleur 7" <sup>83)</sup>	1.875	7	○	○	○
710548	TV smart LED 32" pour système coulissant de la TV <sup>39)</sup>	2.015	10	●	-	-
710505	Téléviseur 40" avec système coulissant électrique <sup>39)</sup>	3.125	18	-	●	●
710471	Système coulissant TV Carthago pour le placard-TV dans la chambre <sup>36)</sup>	785	8	●	●	-
710477	Préparation pour la connexion de la TV dans la chambre, avec jeu de câbles et cache	295	3	-	-	●
710470	TV smart LED 24" pour le placard-TV en chambre <sup>23) 25) 39) 87)</sup>	1.485	10	●	●	-
710478	TV smart LED 24" en chambre, support-TV, interrupteur de contact, signal TV inclus <sup>23) 39) 86)</sup>	1.985	10	-	-	●
710575	Caméra de contrôle au niveau du tuyau d'écoulement du réservoir des eaux usées <sup>85)</sup>	580	0,5	○	○	○
<b>Installations satellites</b>						
750041	Installation satellite Teleco Flatsat Classic 85 avec fente CI <sup>12) 23)</sup>	3.510	28	●	●	●
750046	Installation satellite Flatsat Easy Skew Smart 90 / Twin LNB pour une 2ème TV <sup>12) 23)</sup>	3.875	30	○	○	○
750086	Installation satellite Oyster Vision 85 avec Skew / Twin LNB pour deuxième TV <sup>12) 23)</sup>	4.090	37	○	○	○
<b>Intérieur</b>						
810032	Style intérieur « linea nobile » <sup>79)</sup>	705	-	○	○	○
810100	Moquette pour l'habitacle	380	6	○	○	○
810120	Moquette en cabine	195	1	○	○	○
810465	« Sky Dream Comfort » en cabine, avec deux lanterneaux panoramiques au lieu du lit de pavillon <sup>76)</sup>	2.330	10	○	○	○
810361	Lit de pavillon à commande électrique avec système de ressort Carawinx	1.680	10	○	○	○
810580	Salon transformable en couchage pour la nuit <sup>69)</sup>	600	10	○	○	○
810830	Table de salon rallongeable	815	1	-	○	○
810660	5ème siège pour la route sur la banquette latérale, avec ceinture 3 points <sup>5) 4) 59)</sup>	1.050	10	○	-	-
810662	5ème siège pour la route sur la banquette latérale, avec ceinture 3 points <sup>5) 27)</sup>	1.050	10	-	○	○
<b>Tissus d'intérieur</b>						
850600	Barcelona (23) – Combinaison de tissus Antara	<b>De série</b>	-	X	X	X
850610	Venezia – Combinaison de tissus Antara	<b>De série</b>	-	X	X	X
850710	Cuir partiel Ivoire – Combinaison cuir-tissu	1.520	7	○	○	○
850720	Cuir partiel Macchiato (23) – Combinaison cuir-tissu	1.520	7	○	○	○
850670	Cuir partiel Ivoire Supreme – Combinaison cuir-tissu	2.340	7	○	○	○
850680	Cuir partiel Sand Supreme – Combinaison cuir-tissu	2.340	7	○	○	○
850690	Cuir Ivoire	3.745	10	○	○	○
850730	Cuir Sand	3.745	10	○	○	○
850740	Cuir Macchiato	3.745	10	○	○	○
850750	Cuir Sand Performance	4.325	10	○	○	○
850760	Cuir Macchiato Performance	4.325	10	○	○	○
850501	Set déco « Chambre » : coussin déco, couverture, set de draps-housses <sup>26)</sup>	420	7	○	○	○

### Salon en U à l'arrière avec méridienne coulissante à commande électrique devant la télé, concept 4 pièces unique

#### Concept de l'espace séjour :



- Salon en U à l'arrière avec méridienne (option) coulissante à commande électrique face à la télé, comptoir de cuisine surélevé au design ondulé vertical et concept 4 pièces unique
- Téléviseur de 40" à système coulissant électrique (option)
- Garage à vélo électrique / scooter intégré sous le salon en U avec une hauteur intérieure de 114 cm (53 L jusqu'à 145 cm)
- Lit 1 personne électriquement abaissable avec grand couchage en continu de 200 / 195 x 210 cm, abaissable profondément pour garantir un accès aisé par un escalier extractible ; très bonne hauteur assise et sommier qui ne vacille pas en position pour dormir

### Soute profondément décaissée dans le double plancher très spacieux et chauffé :



- Hauteur utile jusqu'à 50 cm (Fiat) / 57 cm (Iveco)
- Accessible depuis l'extérieur via plusieurs grandes portes de soutes
- Accès pratique depuis l'intérieur via de grandes trappes dans le plancher de l'habitacle
- Soute décaissée dans le double plancher (haut. 63 cm, largeur 110 cm) côté conducteur et passager
- Grand rangement à travers central (haut. int. 36 cm/ Fiat, 33 cm (Iveco)) avec grand rangement décaissé (haut. utile 36 cm (Fiat), 33 cm (Iveco)), aisément chargeable par la porte d'accès via les grandes trappes relevables dans le plancher de l'habitacle
- L'ensemble du double plancher est chauffé par la fonction accumulateur de chaleur

#### Technique et autonomie :



- Grands réservoirs d'eau fraîche et des eaux usées (210 l/155 l)
- Centrale de vidange d'eau dans la soute profondément décaissée dans le double plancher (au niveau de l'entrée)
- Chauffage à l'eau chaude Alde avec booster de chaleur en cabine
- Véritable chauffage par le sol à l'eau chaude au niveau du salon en U à l'arrière

### Véhicule de base

- Phares avant full LED Carthago (feux de croisement et feu de route) avec feux de jour à LED
- Feu antibrouillard
- Réservoir à carburant de 90 l
- Jantes en alu de 16 pouces

### Fiat Ducato avec châssis surbaissé AL-KO spécial Carthago

- Moteur : diesel 2,2 l Multijet 3 avec AdBlue (19 l), 180 CV / 132 kW, 4 cylindres, 380 Nm, Euro 6d Final, 6 vitesses, à traction avant
- Modèle 53 : châssis surbaissé AL-KO Fiat Ducato à simple essieu, modèle 53 L : châssis surbaissé AL-KO Fiat Ducato à double essieu
- Ressorts renforcés sur l'essieu avant, avec augmentation de la charge sur l'essieu sur 2,3 t
- Système Start & Stop
- Assistant de stabilisation en cas de vent latéral (modèle 53), régulateur de vitesse, ABS, ESP, ASR, anti-démarrage électronique, Hillholder, Hill Descent Control, Traction Plus, contrôle de stabilité pour les remorques, système de freinage en cas de collision<sup>65)</sup>
- Airbag côté conducteur / côté passager<sup>11)</sup>
- Climatiseur manuel
- Boîte à gants
- Enjoliveurs avec inscription Carthago
- Pare-boue sur l'essieu avant et arrière
- Kit de dépannage Fix & Go

### Iveco Daily

- Moteur : diesel HPI 3,0 l avec AdBlue (20 l), 156 CV / 115 kW, Euro VI E, 6 vitesses, propulsion
- Modèle 53 : Iveco Daily 5,6 t (P.T.A.C. de série 5,6 t, option 5,8 t)
- Modèle : 53 L : Iveco Daily 6,7 t (P.T.A.C. de série 6,7 t)
- Châssis surélevé avec roues jumelées sur l'essieu arrière
- Essieu avant à roues indépendantes et suspension à barres de torsion, à double bras de suspension et augmentation de la charge sur l'essieu, essieu arrière rigide à suspension parabolique
- ESP, ABS, anti-démarrage électronique, ASR, Hillholder
- Régulateur de vitesse
- Écran d'affichage d'assistance (TFT Cluster central)
- Préparation de l'attelage (découpe dans l'arrière en polyester avec câbles électriques posés)
- Roue de réserve avec support sous le plancher du garage
- Rouleaux charges lourdes à l'arrière

### Une carrosserie de la catégorie Liner Premium

- 10 ans de garantie d'étanchéité
- Carrosserie exempte de bois avec toit revêtu de polyester et revêtement de sol
- Jonction toit-paroi moyennant l'arrondi et des poutres transversales
- Systèmes de rails sur les côtés du toit avec évacuation des eaux de pluie
- Parois latérales et paroi arrière avec de l'aluminium sur la face extérieure et intérieure
- Noyau isolant en mousse rigide au niveau du toit, du plancher et des parois
- Jonction dessous de caisse-parois moyennant des poutres collées en plein avec un insert anti-froid additionnel
- Épaisseur totale des parois et du toit 38 mm
- Carrosserie avec protection contre la foudre certifiée / cage de Faraday
- Portes de soutes en matériau original des parois « Carthago Isoplus »
- Étanchéité des portes de soutes à l'intérieur et à l'extérieur ; joint extérieur comme protection contre les projections d'eau
- Portes de soutes et porte de cellule avec charnières noyées
- Bouchon du réservoir à carburant affleurant dans la paroi
- Jupes latérales segmentées en profilé d'aluminium (Fiat)
- Arrière de type bus en polyester, à double coque isolée, pare-choc séparé

- Feux arrière Carthago avec clignotants chenillard LED
- Baie de cellule Seitz de Luxe, double cadre avec vitrage isolant sans ponts thermiques et vitre extérieure plane, store moustiquaire et store plissé occultant
- Lampe extérieure LED au-dessus de la porte de cellule avec gouttière
- Marche-pied de la porte de cellule à commande électrique et avec alarme sonore

### Cabine

- Tableau de bord profondément abaissé vers l'avant (Fiat : contact visuel avec la chaussée après 2,77 m)
- Très grand pare-brise panoramique prolongé vers le bas
- Face avant design « exclusive » au-dessus du pare-brise avec champ noir
- Capot design « Liner » – extension optique du pare-brise
- Plissé de pare-brise à structure alvéolaire isolante
- Plissé occultant au niveau des vitres latérales (à commande latérale)
- Prolongement du bras du rétroviseur avec fonction évacuation des eaux de pluie (Iveco Daily)
- Face avant en polyester, à double coque isolée
- Porte de la cabine avec double verrouillage de sécurité, lève-vitre à commande électrique, gouttière
- Système lave-glaces exécution tandem (Iveco)
- Mesures d'insonorisation du compartiment moteur
- Sièges confort Aguti « Roadliner » côté conducteur et côté passager, avec logo Carthago entrelacé dans le tissu d'intérieur, accoudoirs rembourrés
- Tableau de bord avec pièce moulée garnie de cuir, crédence pratique ainsi qu'une préparation pour l'écran de la caméra de recul intégrée et porte-bouteilles
- Garnissage de la face inférieure du lit de pavillon avec du cuir, avec pare-soleil, éclairage indirect et spots LED
- Crédence côté passager avec deux radiateurs et rangement sus-jacent

### Concept d'isolation de la cabine

- Double vitrage isolant cabine : vitres latérales et vitres de porte
- Pack radiateurs avec ventilateur 2 vitesses (booster) sous le siège du conducteur
- Surface du tableau de bord chauffée de manière ciblée pour chauffer en sus la cabine (effet de chauffage par rayonnement) : radiateurs intégrés avec tôle de guidage de l'air circulant (radiateurs doubles côté conducteur et côté passager)
- Seuil de porte de la cabine : chauffage ciblé avec radiateur d'appoint

### Soute profondément décaissée dans le double plancher

- Hauteur utile jusqu'à 50 cm (Fiat) ou 57 cm (Iveco)
- Accès depuis l'extérieur via plusieurs grandes portes de soutes
- Accès depuis l'intérieur via les grandes trappes dans le plancher de l'habitacle
- Rangement à travers central (hauteur intérieure 36 cm (Fiat) ou 33 cm (Iveco) avec grande soute décaissée (hauteur utile 36 cm (Fiat) ou 33 cm (Iveco))
- Rangement à travers chauffé et éclairé  
Trappe dans le double plancher au niveau du dressing (profondeur utile 36 cm) permettant un déchargement aisé du rangement dans le double plancher

### Grand garage à scooter

- Modèle 53 : garage à scooter/vélo électrique breveté (modèle sur Fiat avec décaissement pour la roue côté passager), hauteur int. 114 cm (= hauteur max. du guidon du vélo électrique / scooter côté passager), hauteur du garage à l'extérieur de l'évidement 93,5 cm (Fiat) ou 105,5 cm (Iveco)
- Modèle 53 L : garage à scooter très spacieux, hauteur int. jusqu'à 128 cm (Fiat) ou 145 cm (Iveco)
- Garage à scooter d'une capacité de charge de 450 kg maxi (modèle 53 Fiat : 350 kg)

- Grands portillons de garage côté conducteur et passager, équipés de vérins pneumatiques
- Plancher du garage avec face inférieure et supérieure en polyester, revêtement antidérapant
- Isolé tout autour et chauffé, donc à l'abri du gel
- Système d'arrimage au moyen d'une poutre de renfort équipée de huit œillets d'arrimage
- Douche extérieure dans le garage à scooter côté passager (chaud / froid)

### Intérieur

- Style intérieur « Siena bicolore » : décor des meubles châtaignier d'été avec des façades des placards de pavillon bicolores en ivoire brillant
- Façades des placards de pavillon et des placards en cuisine au design « Yacht One » ivoire brillant

### Habitable

- Revêtement climatique des faces intérieures des parois et du toit
- Lanterneau panoramique Heki III au-dessus du salon en U
- Trois grandes baies panoramiques au niveau du salon en U
- Table de salon de luxe, coulissante deux positions (moyennant pédale)
- Coussins avec noyau de mousse multi-couches Premium et soutien lombaire
- Double technique d'assemblage « Durafix » : les éléments des meubles sont vissés et assemblés par tenon et mortaise
- Portes à clapets avec amortisseur
- Systèmes stores bateau vertical, réglable et blocable à la baie de l'habitacle
- Modèle 53 L : dépose d'appoint derrière le salon en U, avec rangement accessible via deux portillons, deux vitrines en verre éclairées pour six verres à vin et six verres à eau derrière le salon en U, range-bouteilles de vin extractible incl.
- Crédence exclusive au niveau de l'espace-séjour avec deux tiroirs et grande porte de placard

### Cuisine

- Comptoir de cuisine surélevé au design ondulé vertical faisant office de séparation avec grand placard à provisions à porte coulissante s'ouvrant dans le sens opposé
- Plan de travail au décor « Savannah » et rebord en Corian
- Plan de travail rétroéclairé avec une bande lumineuse à LED
- Tiroirs à roulements « easy glide », système de fermeture soft-close
- Deux poubelles séparées intégrées dans le comptoir de cuisine
- Verrouillage central électrique au niveau de la cuisine, verrouillant le comptoir de cuisine, les tiroirs et les placards de pavillon
- Tiroir à couverts compartimenté séparé, range-bouteilles
- Réchaud 3 flammes « Profi Gourmet » avec couvre-plaques en verre, grille en fonte solide et fond en verre facile à nettoyer
- Évier rond en inox, noyé dans le plan de travail, avec cache-évier multifonctions, support mural comme extension du plan de travail
- Robinetterie design en métal, avec douchette extractible
- Crédence en verre déco crème
- Grand frigo avec porte s'ouvrant dans les deux sens, compartiment freezer séparé, syst. de recherche automatique de l'énergie 12 V / 230 V / gaz
- Grand rangement coulissant
- Ventilateur électrique dans le lanterneau

### Salle de bains et dressing

#### Dressing et séparation de la pièce

- Dressing avec lanterneau Mini-Heki, porte coulissante en bois massif devant la cabine, porte de la salle de bain comme séparation à l'égard de la cuisine
- Placard à linge avec trois tiroirs
- Penderie jusqu'au plafond avec deux tringles à vêtements et une étagère intégrée dans le dressing

## Salle de bains spacieuse avec douche séparée

- Caillebotis hydrofuge de même design que le plancher de l'habitacle
- Douche pluie avec lanterneau, hauteur intérieure de 1,98 m
- Receveur de douche et colonne d'angle à aspect granit foncé, parois de douche design marbre, avec crochets pour vêtements
- Douchette réglable en hauteur sur une barre chromée
- Meuble sous lavabo avec support papier WC, placard avec miroir

## Chambre

### Lit de pavillon 1 personne électrique au-dessus de la cabine

- Sommier à ressort à élasticité ponctuelle « Carawinx », recommandé par les médecins, chauffé et ventilé, avec matelas 7 zones en mousse à froid de qualité
- Décaissement très profond du lit avec sommier qui ne vacille pas : accès via le marche-pied coulissant sur le côté avec grande hauteur libre au-dessus de la tête
- Étagère à livres ouverte sous le lit de pavillon avec éclairage à LED
- Couchages en continu jusqu'à 200 cm de longueur et 210 cm de largeur
- Porte coulissante sous le lit de pavillon pour protéger du froid venant de la cabine
- Baies latérales en cabine côté conducteur et côté passager
- Lanterneau Mini-Heki

## Technologie embarquée

### Eau

- Réservoir d'eau douce et des eaux usées dans la soute profondément décaissée dans le double plancher chauffé, ouverture de nettoyage dans la trappe dans le plancher de l'habitacle ou du garage à scooter (selon le modèle)
- Robinets à boisseau sphérique de vidange, à l'abri du gel dans le double plancher (centrale de vidange d'eau)
- Système de pompe à pression nécessitant peu d'entretien
- Kit de flexibles d'écoulement avec fermeture à baïonnette

### Gaz

- Coffret à bouteilles de gaz extérieur, positionné bas
- Pour 2 bouteilles de gaz de 11 kg
- Robinets d'arrêt de gaz au niveau de la cuisine

### Système électrique

- Centrale électrique bien accessible dans le garage à scooter, avec chargeur, fusibles, disjoncteur FI, chargeur automatique 22 A, réglage électronique, coupure automatique en cas de sous-tension, chargeur de la batterie de démarrage inclus
- Centrale à batteries chauffée, 2 batteries gel de 80 Ah dans le double plancher, accessible via le rangement dans le double plancher côté passager, interrupteur principal
- Panneau multifonctions convivial derrière le panneau technique au-dessus de la portière d'accès
- Prise 230 V au niveau du salon (modèle 53 : 1 x, modèle 53 L : 2 x), au niveau de l'entrée, de la cuisine, de la salle de bains et du garage à scooter
- Prise 12 V en cabine (Fiat : 2 x Iveco : 1 x), garage à scooter
- Prise USB en cabine (Fiat : 2 x Iveco : 3 x), au niveau du salon 2 x (modèle 53 L), en chambre

## Concept d'éclairage innovant

- Système d'éclairage avec de nombreux spots LED en cabine, au niveau de la cuisine, de l'habitacle et du dressing, dimmable en continu
- Spots LED au niveau de l'habitacle au-dessus du salon en U
- Baldaquin avec spots LED additionnels et éclairage à LED indirect
- Éclairage d'accentuation LED avec rétroéclairage au niveau de l'entrée
- Éclairage d'accentuation LED avec rétroéclairage au niveau de la cloison cintrée de la salle de bains
- Éclairage de nuit au sol avec spots à LED, à allumer au niveau de l'entrée et du salon

### TV

- Préparation du raccordement pour un TV smart LED 40" au niveau du salon en U

## Système de chauffage à l'eau chaude Alde

- Chauffage à l'eau chaude Alde, marche sur 230 V ou au gaz, avec cartouche chauffante 230 V, chauffe-eau, valves de purge, nombreux radiateurs dans la cabine, le tableau de bord, la cellule, le double plancher et le garage à scooter
- Effet de chauffage par le sol grâce à la soute profondément décaissée dans le double plancher chauffé accumulateur de chaleur
- Chauffage additionnel par le sol à l'eau chaude : serpentins additionnels dans le double plancher au niveau du salon en U
- Tableau de bord chauffé de manière ciblée pour chauffer en sus la cabine : surface sandwich isolée sous le tableau de bord avec des serpentins à eau chaude comme chauffage par rayonnement
- Booster : pack radiateurs avec soufflante 2 vitesses, sous le siège du conducteur, radiateur additionnel au niveau du marche-pied

**!** Nous vous recommandons de demander à votre concessionnaire le prix en vigueur au moment de la conclusion du contrat ! <sup>105)</sup>

 Modèles Fiat : moteur 180 CV de série

 Veuillez lire attentivement les informations juridiques sur les données relatives au poids aux pages 3 à 6 avant de conclure le contrat !

 Vous pouvez également scanner le code QR pour obtenir toutes les informations importantes concernant le poids !

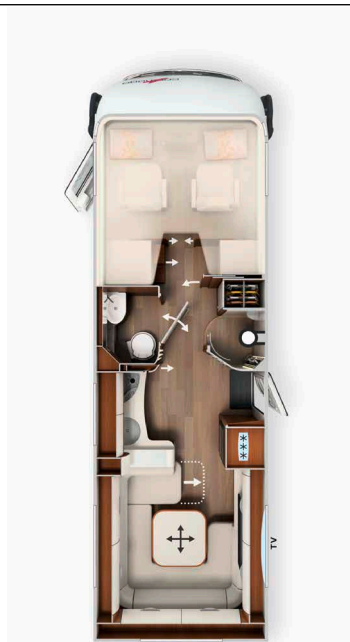

	I 53		I 53 L	
Véhicule de base	Fiat Ducato	Iveco Daily	Fiat Ducato	Iveco Daily
Châssis de série	Châssis surbaissé AL-KO 40 heavy	Châssis en échelle 5,6 t	Châssis surbaissé AL-KO DA 40 heavy	Châssis en échelle 6,7 t
Motorisation de base	Diésel 2,2 l (180 CV / 132 kW)	Diésel 3,0 l (156 CV / 115 kW)	Diésel 2,2 l (180 CV / 132 kW)	Diésel 3,0 l (156 CV / 115 kW)
Long. / larg. / haut. (mm) <sup>1) 2) 3)</sup>	7830 / 2270 / 3080	7845 / 2270 / 3125	8530 / 2270 / 3090	8545 / 2270 / 3290
Empattement (mm)	4543	4750	4543 / 800	4750
Haut. double plancher / soute prof. décaissée dans double plancher (mm)	360 / 360	330 / 330	360 / 360	330 / 330
Haut. int. habitacle / salon en U à l'arrière (mm)	1980 / 1820		1980 / 1820	
Hauteur intérieure garage	935 / 1140	1055 / 1140	935 / 1280	1150 / 1450
Larg. / haut. porte garage côté passager (mm)	1150 x 1150	1150 x 1280	1150 x 1150	1150 x 1280
Larg. / haut. porte garage côté conducteur (mm)	1150 x 1150	1150 x 1280	1150 x 1150	1150 x 1280
P.T.A.C. (kg) <sup>9)</sup>	4500 / 4800 <sup>1</sup>	5600 / 5800 <sup>1</sup>	5000 / 5500 <sup>1</sup>	6700
Poids en ordre de marche (kg) <sup>6)</sup>	3875 (3681-4.069)	4205 (3995- 4415)	4206 (3996-4.416)	4565 (4337- 4793)
Poids max. déterminé par le fabricant pour l'équipement additionnel de série (kg) <sup>7)</sup>	433	1202	594	1932
Poids remorquable max. (kg) <sup>10)</sup>	1800	3500	1800	3500
Nombre max. de sièges avec ceinture 3 points pour la route (de série/en option) <sup>5)</sup>	2 / 4		2 / 4	
Nbre de couchages (de série/en option)	2 / 4		2 / 4	
Dim. max. lit de pavillon (mm)	2000 / 1950 x 2100		2000 / 1950 x 2100	
Dim. canapés transformés en lit (mm) *	2000 x 1470 / 1310		2000 x 1470 / 1310	
Taille frigo / comp. freezer (l)	153 / 29		153 / 29	
Système de chauffage	Chauffage à l'eau chaude Alde		Chauffage à l'eau chaude Alde	
Réservoir d'eau douce (l) <sup>52)</sup>	210		210	
Réservoir eau fraîche pour la route (l)	50		50	
Réservoir des eaux usées (l)	155		155	
Capacité batterie (Ah)	2 x 80		2 x 80	
Prises 230 V / 12 V / USB	5 / 3 / 3	5 / 2 / 4	7 / 3 / 5	7 / 2 / 6
N° art.	133000	133500	133010	133510

<sup>1</sup> Option Augmentation du P.T.A.C.  
\* Ensemble avec équipement spécial

<sup>2</sup> La largeur totale du véhicule correspond à la cote entre paroi extérieure et paroi extérieure (passages de roues latérales sur Iveco Daily env. : + 110 mm ; sur Fiat Ducato env. 70 mm).

N° art.		216130	212140
Super pack	Poids	Fiat	Iveco
	kg	EUR	EUR
<b>Châssis en option</b>			
Climatiseur automatique en cabine <sup>33)</sup>		550	1.915
Amplificateur de charge <sup>47)</sup>		215	-
ESP avec Traction Control et assistant de contrôle dans les descentes <sup>41)</sup>		De série	795
Volant en cuir avec l'option Touches multifonctions (si boîte à vitesses, avec levier de vitesse en cuir)		-	990
Frein de stationnement électrique		-	930
Sièges en cabine confort avec réglage de l'inclinaison (devant), Fiat avec réglage de l'inclinaison (derrière)		590	590
Béquilles arrières à manivelle pour stabiliser le véhicule à l'arrêt		450	470
Finissage haut de gamme du tableau du bord avec des applications chromées		-	275
Finissage haut de gamme du tableau de bord : grille de ventilation chromée		245	-
<b>Cellules en option</b>			
Rétroviseur de type bus « Carthago best view » avec éclairage au niveau de l'entrée, à réglage électrique et chauffable		420	420
Porte de cellule XL « Safetylux » (larg. : 63 cm) avec double verrouillage de sécurité et « coming home » <sup>17)</sup>		1.750	1.750
Verrouillage central de la portière de cabine et de la porte de cellule, des portillons extérieurs et du garage à scooter <sup>98)</sup>		1.170	1.170
Surclassement du garage à scooter avec revêtement de feutre aiguilleté et système de fixation		360	360
Ventilation du WC SOG via la cheminée		380	380
Échangeur thermique Alde (mise à profit de la chaleur provenant du moteur)		1.200	1.200
Truma DuoControl CS <sup>73)</sup>		450	450
Set de 3 horloges maritimes Carthago		330	330
Prise USB dans la crédence du salon en U		115	115
Préparation installation solaire		245	245
Préparation pour l'antenne satellite		245	245
Préparation caméra de recul (simple lentille)		245	245
Toilettes Thetford C260 avec cuvette en céramique <sup>92)</sup>		235	235
Radio/Moniceiver Pioneer 6,8" avec DAB+, préparation pour la radio antenne, haut-parleurs (6) <sup>80) 88)</sup>		1.120	1.120
Système de caméra de recul avec simple lentille, écran de couleur 7" latéralement dans le tableau de bord inclus		1.170	1.170
Prix total des options individuelles		11.485	15.400
<b>Prix du pack</b>	<b>95/100</b>	<b>8.230</b>	<b>10.365</b>
<b>Vous économisez</b>		<b>3.255</b>	<b>5.035</b>
210330 <b>SUPPLÉMENT</b> pour Mediacenter Pioneer 9" avec de navigation, guidage itinéraire camping-cars, DAB+ <sup>19)</sup>	-	930	930
210300 <b>SUPPLÉMENT</b> pour caméra de recul à double lentille au lieu de la simple lentille <sup>83)</sup>	1	705	705

N° art.		212312	
Pack Assistance à la conduite Iveco <sup>56)</sup>	Poids		
	kg	EUR	
Assistant de freinage d'urgence avec City Brake (AEBS)			✓
Radar de régulation de distance (ACC) avec fonctionnalité Embouteillage			✓
Activation automatique des feux de route			✓
Avertisseur de franchissement de ligne avec alarme sonore			✓
Système de surveillance de la pression des pneus			✓
Capteur de pluie avec feu de croisement automatique			✓
<b>Prix du pack</b>	<b>4</b>	<b>8.635</b>	

N° art. 216009

Pack Infotainment Fiat*	Poids	
	kg	EUR
Tableau de bord numérique avec écran couleur dans le tableau de bord <sup>104)</sup>		✓
Volant et pommeau garnis de cuir, avec touches multifonctions		✓
Système multimédias Fiat 10,1" avec de navigation, guidage itinéraire camping-cars et DAB+ <sup>51)</sup>		✓
<b>Prix du pack</b>	<b>2</b>	<b>2.840</b>

\* Le système multimédias Fiat 10.1" remplace la radio / le moniceiver Pioneer 6,8" (il en est tenu compte dans le prix). Le pack « Infotainment » de Fiat n'est pas possible ens. avec le Mediacycenter Pioneer 9"

N° art. 212500

Pack « Porte de cellule de luxe »	Poids	
	kg	EUR
Aide à la fermeture électrique permettant de fermer les portes de manière silencieuse		✓
Éclairage à LED additionnel dans la vitre de la porte pour fonction « coming & leaving home »		✓
Système d'accès sans clé moyennant puces RFID (2)		✓
Aide à l'ouverture de la porte, électrique, à actionner depuis l'intérieur et l'extérieur		✓
<b>Prix du pack</b>	<b>2</b>	<b>1.130</b>

N° art. 210730

Pack Cuisine / Café	Poids	
	kg	EUR
Convertisseur 12 V - 230 V, 1800 W, commutation priorité de réseau		1.985
Cafetière à capsules avec kit de connexion, syst. coulissant dans le placard de pavillon au design ondulé vertical incl.		330
Prix total des options individuelles		2.315
<b>Prix du pack</b>	<b>12</b>	<b>1.965</b>
<b>Vous économisez</b>		<b>350</b>

N° art. 210562

Pack Sat et TV	Poids	
	kg	EUR
Système coulissant de la TV 40" à commande électrique		1.000
TV smart LED 40" <sup>39)</sup>		2.130
Installation satellite Teleco Flatsat Classic 85 avec fente CI <sup>12) 23)</sup>		3.510
Radio avec préparation dans le salon en U, DAB+ avec CD <sup>81)</sup>		705
Prix total des options individuelles		7.345
<b>Prix du pack</b>	<b>51</b>	<b>5.380</b>
<b>Vous économisez</b>		<b>1.965</b>
210213 <b>SUPPLÉMENT</b> pour installation satellite Teleco Flatsat Easy Skew Smart 90 / Twin LNB pour 2ème TV <sup>12) 23)</sup>	2	370
210217 <b>SUPPLÉMENT</b> pour installation satellite Oyster Vision 85 avec Skew / Twin LNB pour 2ème TV <sup>12) 23)</sup>	9	580

N° art.

210583

<b>Pack TV chambre/cabine</b> (pas ens. avec pack « Coin bureau et TV »)	<b>Poids</b>	
	<b>kg</b>	<b>EUR</b>
Support-TV fixe dans la chambre / en cabine <sup>36)</sup>		510
TV smart LED 24" avec haut-parleurs <sup>23) 39)</sup>		1.485
Prix total des options individuelles		1.995
<b>Prix du pack</b>	<b>14</b>	<b>1.445</b>
<b>Vous économisez</b>		<b>550</b>
210212 <b>SUPPLÉMENT</b> pour installation satellite Teleco Flatsat Easy Skew Smart 90 et Twin LNB pour 2ième TV <sup>12) 23)</sup>	30	3.205
210216 <b>SUPPLÉMENT</b> pour installation satellite Oyster Vision 85 avec Skew et Twin LNB pour 2ième TV <sup>12) 23)</sup>	37	3.520

N° art.

210585

<b>Pack « Bureau &amp; TV »</b> (pas ens. avec pack « TV chambre / cabine »)	<b>Poids</b>	
	<b>kg</b>	<b>EUR</b>
Support-TV réglable en hauteur au moyen du rail profilé mural dans la chambre / en cabine <sup>36)</sup>		✓
TV smart LED 24" avec haut-parleurs <sup>23) 39)</sup>		✓
Sièges du conducteur et du passager pivotants		✓
Dessus de table extractible de la crédence côté passager		✓
Lot de prises 230 V et USB au-dessus de la crédence côté passager		✓
<b>Prix du pack</b>	<b>44</b>	<b>2.840</b>
210212 <b>SUPPLÉMENT</b> pour installation satellite Teleco Flatsat Easy Skew Smart 90 / Twin LNB pour 2ième TV <sup>12) 23)</sup>	30	3.205
210216 <b>SUPPLÉMENT</b> pour installation satellite Oyster Vision 85 avec Skew et Twin LNB pour 2ième TV <sup>12) 23)</sup>	37	3.520

N° art.

210841

210842

<b>Pack Climatisation Été</b>	<b>Poids</b>	<b>Modèle : I 53</b>	<b>Modèle : I 53 L</b>
	<b>kg</b>	<b>EUR</b>	<b>EUR</b>
Climatiseur sur le toit Truma Aventa confort <sup>12)</sup>		2.760	2.760
Store extérieur électrique en cassette (230 V), cassette en alu, entoilage gris, longueur : 5,5 m <sup>43)</sup>		3.065	-
Store extérieur électrique en cassette (230 V), cassette en alu, entoilage gris, longueur : 6,0 m <sup>43)</sup>		-	3.390
Prix total des options individuelles		5.825	6.150
<b>Prix du pack</b>	<b>90/95</b>	<b>4.730</b>	<b>4.985</b>
<b>Vous économisez</b>		<b>1.095</b>	<b>1.165</b>



N° art.		€ T.V.A. 21 % incl.	kg	Fiat		Iveco	
				153	153 L	153	153 L
<b>Châssis Fiat Ducato</b>							
310026	Moteur 180 CV / 132 kW, Euro 6d Final, boîte à vitesses man. <sup>67)</sup>	<b>De série</b>	-	X	X	-	-
310027	Moteur 180 CV / 132 kW, Euro 6d Final, boîte automatique à convertisseur de couple à 9 rapports <sup>67)</sup> **	4.060	-5	O	O	-	-
310041	Moteur 180 CV / 132 kW Euro VI E (heavy duty), boîte automatique à convertisseur de couple à 9 rapports <sup>67)</sup>	4.325	-5	-	O	-	-
330340	Jantes en alu Fiat 16 pouces	905	-8	O	-	-	-
330345	Jantes en alu Fiat 16 pouces (double essieu)	1.315	-12,5	-	O	-	-
311816	Jambe de force « ACS » AL-KO haute performance sur l'essieu avant	960	-	O	O	-	-
212400	Augmentation du P.T.A.C. de 4 500 kg à 4 800 kg (AL-KO Air Premium X2 / jantes spéciales en alu incl.) <sup>28)</sup>	9.450	45	O	-	-	-
212405	Augmentation du P.T.A.C. de 4 500 kg à 4 800 kg (AL-KO Air Premium X4 / jantes spéciales en alu incl.) <sup>29)</sup>	17.785	50	O	-	-	-
212410	Augmentation du P.T.A.C. de 5 000 kg à 5 400 kg (double essieu) <sup>30)</sup>	1.160	-	-	O	-	-
212415	Augmentation du P.T.A.C de 5 000 kg à 5 500 kg (AL-KO Air Premium X2)* <sup>30)</sup>	7.200	60	-	O	-	-
212420	Augmentation du P.T.A.C de 5 000 kg à 5 500 kg (AL-KO Air Premium X4)* <sup>30)</sup>	16.405	82	-	O	-	-
330840	AL-KO Air Premium X2, suspension pneumatique intégrale sur l'essieu arrière <sup>13)</sup>	4.875	45	O	-	-	-
330860	AL-KO Air Premium X2, suspension pneumatique intégrale sur l'essieu arrière <sup>13)</sup>	6.040	60	-	O	-	-
330880	AL-KO Air Premium X4, suspension pneumatique à 4 canaux sur l'essieu arrière / avant <sup>13) 20)</sup>	13.210	50	O	-	-	-
330900	AL-KO Air Premium X4, suspension pneumatique à 4 canaux sur l'essieu arrière / avant <sup>13) 20)</sup>	15.245	82	-	O	-	-
331341	Système de béquilles hydrauliques AL-KO HY4 devant et derrière <sup>48)</sup>	8.420	70	O	O	-	-
311400	Attelage amovible	1.935	60	-	O	-	-
311430	Attelage amovible	2.330	50	O	-	-	-
310630	Volant et pommeau garnis de cuir	320	-	●	●	-	-
310632	Volant multifonctions (radio-télécommandé via touches)	320	-	●	●	-	-
<b>Châssis Iveco Daily</b>							
310263	Moteur Iveco 21 : 207 CV / 152 kW, Euro VI E, boîte automatique à convertisseur de couple 8 vitesses incl. <sup>70)</sup>	11.685	128	-	-	O	O
330610	<b>Iveco Daily 5,6 t : « Pack Confort Plus » véhicule de base (pack recommandé !)</b> - Élargisseur de voie sur l'essieu avant et arrière - Système de suspension pneumatique et d'amortisseurs adaptatifs « AIR-PRO » (suspension pneumatique intégrale sur l'essieu arrière / amortisseurs adaptatifs sur l'essieu avant et arrière) <sup>13)</sup> - Jantes en alu sur l'essieu avant avec bandages 235/65 R 16C <sup>24)</sup> - Augmentation du P.T.A.C. du châssis de série (de 5,6 t sur 5,8 t)	14.230	35	-	-	O	-
330615	<b>Iveco Daily 6,7 t : « Pack Confort Plus » véhicule de base (pack recommandé !)</b> - Élargisseur de voie essieu avant - Système de suspension pneumatique et d'amortisseurs adaptatifs « AIR-PRO » (suspension pneumatique intégrale sur l'essieu arrière / amortisseurs adaptatifs sur l'essieu avant et arrière) <sup>13)</sup> - Jantes en alu sur l'essieu avant, charge accrue sur l'essieu avant 2,6 t <sup>24)</sup>	14.900	20	-	-	-	O
310620	Blocage de différentiel essieu arrière	1.210	11	-	-	O	O
331340	Vérins hydrauliques à 4 canaux avec mise à niveau automatique <sup>40) 48)</sup>	9.345	130	-	-	-	O
331440	Attelage (charges remorquées max. 3 260 kg sur Iveco Daily 5,6 t)	2.635	50	-	-	O	O
410010	Marche-pied d'accès à la cabine à commande électrique <sup>34)</sup>	590	5	-	-	O	O
<b>Autres options de châssis Fiat / Iveco</b>							
330070	Chauffage de siège en cabine (siège du conducteur/passager) <sup>62)</sup>	815	2	O	O	O	O

\* Les options Augmentation du P.T.A.C. de 5,4 t / 5,5 t et Moteur 180 CV / 132 kW Euro VI E (heavy duty) peuvent uniquement être commandées ensemble

O = Équipement spécial X = Équipement de série - = Pas possible ● = Incl. dans le pack

N° art.		€ T.V.A. 21 % incl.	kg	Fiat		Iveco	
				153	153 L	153	153 L
<b>Extérieur de la cellule</b>							
410150	Serrures de sécurité additionnelles dans la porte de la cabine et de la cellule	725	2	○	○	○	○
410260	Coloris extérieur « silverline »(cabine et cellule en argenté) <sup>21)</sup>	4.355	1	○	○	○	○
410601	Store extérieur en cassette, alu, entoilage gris, long. : 5,5 m	2.380	55	○	○	○	○
410640	Store extérieur électrique en cassette (230 V), cassette en alu, entoilage gris, longueur : 5,5 m <sup>43)</sup>	3.065	60	●	○	●	○
410670	Store extérieur électrique en cassette (230 V), cassette en alu, entoilage gris, longueur : 6,0 m <sup>43)</sup>	3.390	65	-	●	-	●
410690	Bande lumineuse à LED sur le store extérieur	360	5	○	○	○	○
410710	Système de rangement coulissant dans le double plancher avec quatre caisses de transport	1.010	20	○	○	-	○
410786	Lanterneau Midi-Heki au-dessus du Mini-Heki au-dessus du lit 1 personne abaissable	420	2	○	○	○	○
410787	Deuxième Heki III au-dessus du salon en U à l'arrière	1.285	2	○	○	○	○
<b>Système électrique</b>							
510040	3 <sup>ème</sup> batterie gel, au total : 3 x 80 Ah <sup>94)</sup>	675	25	○	○	-	○
510054	Batterie lithium-ion de 150 Ah, contrôleur de batteries et écran tactile séparé incl. <sup>55)</sup>	2.200	-34	○	○	○	○
510055	2 <sup>ème</sup> batterie lithium-ion 150 Ah, 300 Ah au total, contrôleur de batteries incl. <sup>55)</sup>	2.410	16	○	○	○	○
510081	Installation solaire : 2 x 110 W <sup>12)</sup>	2.025	13	○	○	○	○
510101	Installation solaire : 1 x 135 W <sup>12)</sup>	1.520	15	○	○	○	○
510121	Installation solaire : 2 x 135 W <sup>12)</sup>	2.435	30	○	○	○	○
510180	Convertisseur 12 V sur 230 V, 1800 W, avec commutation priorité de réseau	1.985	10	●	●	●	●
510221	Prise auxiliaire : 12 V placard de pavillon au niveau du salon en U à l'arrière	115	0,5	○	○	○	○
510241	Prise auxiliaire : 230 V placard de pavillon au niveau du salon en U à l'arrière	115	0,5	○	○	○	○
510201	Système d'alarme Carthago Security <sup>35)</sup>	1.445	3	○	○	○	○
510500	Chauffage de pare-brise à commande temporisée	1.315	-	○	○	○	○
<b>Gaz   Eau   Divers</b>							
610021	Filtre gaz pour Truma DuoControl CS (recommandé) <sup>95)</sup>	225	0,5	○	○	○	○
610120	Prise de gaz extérieure derrière le rangement dans le double plancher côté passager	275	5	○	○	○	○
610060	Réservoir à gaz fixe, avec chauffage à régulateur (EisEx), cont. 60 l <sup>40)</sup>	2.280	50	-	-	○	○
610241	Toilettes Thetford avec système de transvasement par pompe et réservoir à résidus <sup>16) 74)</sup>	3.150	30	○	○	○	○
610500	Plancher en alu pour le garage à scooter	185	20	○	○	○	○
610520	Coffre fort (installé dans le double plancher, selon l'implantation)	530	10	○	○	-	○
<b>Cuisine   Appareils</b>							
550020	Plan de travail en Corian de qualité supérieure	1.620	10	○	○	○	○
550081	Frigo combiné Tec-Tower de 153 l avec four à gaz séparé <sup>75)</sup>	895	20	○	○	○	○
550067	Four à gaz avec fonction grill dans l'élément bas de la cuisine <sup>37)</sup>	1.080	12	○	○	○	○
550287	Cafetière à capsules avec kit de connexion, syst. coulissant incl.	330	2	●	●	●	●
<b>Chauffage   Climatiseur</b>							
650020	Alde : natte de plancher chauffable en cabine	645	10	○	○	-	-
650260	Climatiseur sur le toit Truma Aventa Comfort <sup>12)</sup>	2.760	31	●	●	●	●
650066	Porte-serviettes chauffé chromé dans le cabinet de toilettes	350	5	○	○	○	○

N° art.		€ T.V.A. 21 % incl.	kg	I 53	I 53 L	I 53	I 53 L
						Fiat	Iveco
<b>Multimédias</b>							
710029	Système Mediacenter Pioneer 9" avec système de navigation, guidage itinéraire camping-cars, DAB+ <sup>19)</sup>	1.590	-	○	○	○	○
710027	Radio avec préparation dans le salon en U, DAB+ avec CD <sup>81)</sup>	705	3	●	●	●	●
710180	Système de caméra de recul avec double lentille, obturateur et écran couleur 7" <sup>83)</sup>	1.875	7	○	○	○	○
710505	TV smart LED 40" avec système coulissant électrique <sup>39) 84)</sup>	3.125	18	●	●	●	●
710461	Prise TV additionnelle en cabine (côté conducteur) <sup>36)</sup>	350	3	●	●	●	●
710476	Support-TV fixe en cabine <sup>36)</sup>	510	3	●	●	●	●
710475	TV smart LED de 24" en cabine (uniq. ens. avec support-TV et kit de connexion <sup>23) 39)</sup>	1.485	10	●	●	●	●
710575	Caméra de contrôle au niveau du tuyau d'écoulement du réservoir des eaux usées <sup>85)</sup>	580	0,5	○	○	○	○
<b>Installations satellites</b>							
750041	Installation satellite Teleco Flatsat Classic 85 avec fente CI <sup>12) 23)</sup>	3.510	28	●	●	●	●
750046	Installation satellite Flatsat Easy Skew Smart 90 / Twin LNB pour une 2ème TV <sup>12) 23)</sup>	3.875	30	○	○	○	○
750086	Installation satellite Oyster Vision 85 avec Skew / Twin LNB pour deuxième TV <sup>12) 23)</sup>	4.090	37	○	○	○	○
<b>Intérieur</b>							
810100	Moquette pour l'habitacle	380	6	○	○	○	○
810120	Moquette en cabine	195	1	○	○	○	○
810720	Grand miroir sur la face intérieure de la porte de la salle de bains spacieuse	165	5	○	○	○	○
810652	Méridienne coulissante à commande électrique*	1.090	-	○	○	○	○
810653	Appui-têtes relax (2) sur les sièges pour regarder la télé du salon en U	360	2	○	○	○	○
810581	Salon en U transformable en couchage d'appoint <sup>101)</sup>	600	1	○	○	○	○
810650	3ème et 4ème siège sur la paroi arrière dans le sens de conduite, appui-têtes incl. <sup>5)</sup>	1.210	22	○	○	○	○
<b>Tissus d'intérieur</b>							
850610	Venezia – Combinaison de tissus Antara	<b>De série</b>	-	X	X	X	X
850710	Cuir partiel Ivoire – Combinaison cuir-tissu	1.520	7	○	○	○	○
850720	Cuir partiel Macchiato – Combinaison cuir-tissu	1.520	7	○	○	○	○
850670	Cuir partiel Ivoire Supreme – Combinaison cuir-tissu	2.340	7	○	○	○	○
850690	Cuir Ivoire	3.745	10	○	○	○	○
850730	Cuir Sand	3.745	10	○	○	○	○
850740	Cuir Macchiato	3.745	10	○	○	○	○
850750	Cuir Sand Performance	4.325	10	○	○	○	○
850760	Cuir Macchiato Performance	4.325	10	○	○	○	○
850501	Set déco « Chambre » : coussin déco, couverture, set de draps-housses <sup>26)</sup>	420	7	○	○	○	○

## Conseils et infos sur l'équipement étendu



### Caméra de contrôle au niveau du tuyau d'écoulement du réservoir des eaux usées

Une caméra de contrôle montée sur le dessous du véhicule permet au conducteur de diriger le véhicule directement au-dessus du regard d'égout sans que lui ou le passager ne doive quitter le véhicule. Elle assure une vidange sûre, propre et surtout facile des eaux usées et des eaux grises.

L'opération peut être suivie sur un affichage central sur le moniteur double DIN de la radio ou sur le moniteur de la caméra de recul.



### Caméra de recul Dometic Waeco avec double lentille et obturateur dans la paroi arrière

Une double caméra couleur compacte avec capteur d'image CMOS assure une vue optimale vers l'arrière et dispose d'une série de fonctionnalités pratiques au quotidien sur un camping-car de la catégorie Premium. Parmi ces fonctionnalités on retrouve p. ex. l'angle de vision diagonal de 140° pour la caméra de recul ainsi qu'un angle de vision de 46° pour la caméra de distance. De plus, ce modèle dispose d'un clapet motorisé, d'une plage de température allant de -30° C à 70° C et d'une fenêtre LED séparée (pas d'éblouissement en roulant la nuit). En faisant marche arrière, l'affichage des repères de distance (3 bandes blanches) sur le moniteur ainsi que le microphone intégré sont une aide précieuse.



### Climatiseur Truma Aventa Comfort puissant sur le toit avec pompe à chaleur intégrée

Le climatiseur sur le toit Aventa Comfort combine deux appareils puissants et efficaces : un système de climatisation confortable qui refroidit et déshumidifie l'intérieur par temps chaud, ainsi qu'un système de chauffage qui peut également faire office de source de chaleur pendant la demi-saison. Le chauffage via une pompe à chaleur est particulièrement économe en énergie. Le distributeur d'air peut être ajusté individuellement et distribue l'air de manière uniforme et sans courant d'air à l'intérieur. Ici il convient de souligner :

- le refroidissement prononcé et surtout le débit d'air élevé de 2400 W

- la fonction de veille pour un refroidissement silencieux

- la fonction de minuterie pratique



### Phares avant Full-LED Carthago

Les phares avant Full LED installés de série sur les gammes chic c-line, chic e-line, chic s-plus et liner-for-two sont également disponibles en option pour c-tourer. L'innovation présente des avantages significatifs : la couleur de lumière équivaut plus ou moins à la lumière du jour et est donc moins fatigante pour les yeux que les autres systèmes d'éclairage. Par ailleurs, la durée de vie des lampes LED est presque aussi longue que celle du véhicule, ce qui évite le fastidieux remplacement des ampoules défectueuses. En revanche, la consommation d'énergie est très faible et l'efficacité lumineuse reste pratiquement constante pendant toute la durée de vie : un véritable facteur de sécurité.

Les phares avant Full LED développés en exclusivité pour Carthago mettent à profit la dernière technologie LED avec un éclairage encore plus performant de la route et du bord de la chaussée. Pour cela, Carthago mise sur des lentilles de phares mises au point sur ordinateur. Les phares de Carthago intègrent les feux de croisement et les feux de route, les phares pour les feux de jour et les feux de position, ainsi que les clignotants.

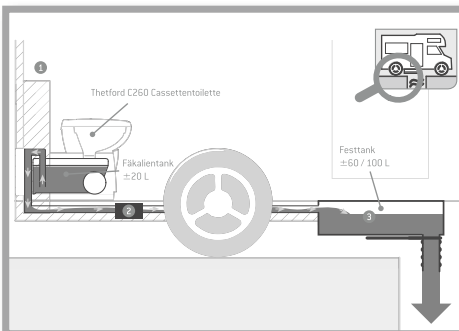

### Système de transvasement par pompe Thetford avec réservoir à résidus et cassette WC

Le système de transvasement par pompe avec réservoir à résidus séparé d'une capacité de 120 l à 200 l (selon le modèle) et d'une cassette WC de 13 l vous confère un maximum de flexibilité et d'autonomie en voyage. Il suffit de pousser sur un bouton pour actionner une pompe puissante qui transvase les excréments de la cassette WC vers le plus grand réservoir à résidus. Pour cela, la pompe utilise les eaux grises de votre réservoir.

C'est vous qui décidez si vous souhaitez éliminer la cassette WC directement sur place ou si vous pompez les excréments dans le réservoir prévu à cet effet.

Autonomie maximale grâce à des grands réservoirs à résidus. Jusqu'à 10 jours en route sans station sanitaire ne posent aucun problème (selon le modèle).

## Conseils et infos sur l'équipement étendu

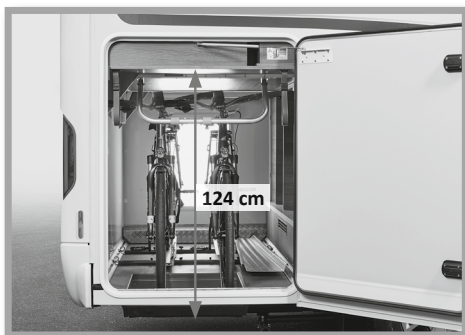

### Garage à scooter / vélo électrique breveté, avec augmentation de la hauteur de chargement jusqu'à 124 cm ens. avec système coulissant et de transport

Deux avantages en un sur les modèles avec lit central Carthago :

1. Grand garage à scooter/vélo électrique avec lit central à l'arrière, à accès bas très pratique
2. Augmentation de la hauteur de chargement

La solution : en relevant le bord inférieur du lit et grâce au décaissement dans le plancher, le transport de vélos avec une hauteur de guidon de 124 cm est possible. Le système coulissant et de transport assure un chargement facile. Grâce au panneau de recouvrement pratique, le garage à scooter/vélo électrique est également utilisable avec un plancher de garage plan.



### Alarme de sécurité Carthago avec capteurs à ultrasons et détecteur de gaz

Le système d'alarme Carthago Security vous offre une protection maximale contre les cambrioleurs : elle dispose d'un système de surveillance de l'intérieur au moyen de capteurs à ultrasons et d'un interrupteur pour l'activer ou la désactiver. Des contacts Reed sont utilisés pour surveiller le garage à scooter (côté conducteur et passager), la porte du conducteur et la porte de cellule, ainsi que les soutes (côté conducteur et passager). Le capot moteur est surveillé par un contacteur de porte. La sirène, qui retentit lors d'une alarme ou d'une alarme de panique et qui peut être déclenchée au moyen d'une télécommande, dispose d'une alimentation de secours. Par ailleurs, le propane, le butane et les gaz anesthésiques sont détectés de manière fiable au moyen d'un capteur de gaz et d'un capteur additionnel. Le véhicule dispose d'autres fonctionnalités comme la commande du verrouillage central du véhicule et un antidémarrage unidirectionnel. L'alarme est activée ou désactivée via une radio-télécommande.

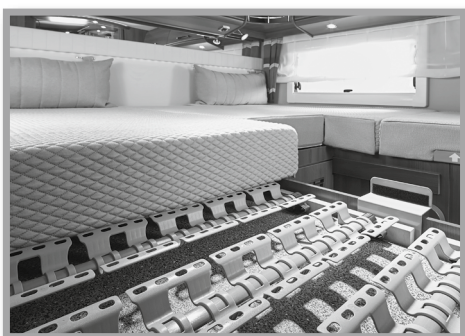

### Sommier à ressort à élasticité ponctuelle « Carawinx », recommandé par les médecins

Après l'invention du sommier à lattes, le système « Carawinx » est la deuxième révolution dans le monde des lits confortables. L'interaction intelligente entre les éléments à ressort, la barre transversale solide et l'aile constitue la base d'un couchage confortable inégalé. Les ailes sont conçues pour s'adapter parfaitement aux contours du corps grâce à leur flexibilité dans toutes les directions. En raison du grand nombre de points d'appui, l'ensemble du corps est ergonomiquement soutenu et la colonne vertébrale est agréablement soulagée. En combinaison avec le matelas en mousse à froid 7 zones de qualité, qui présente d'excellentes caractéristiques de confort, il y a une adaptation quasi « automatique » au corps en repos.



### Truma DuoControl CS avec capteur de collision, système de commutation automatique et fonction Eis-Ex

Le Truma DuoControl CS est un régulateur de pression de gaz avec capteur de collision de sécurité pour deux bouteilles de gaz. Si la bouteille de service est vide, le système commute automatiquement sur la bouteille de réserve. Grâce au capteur de collision intégré, le DuoControl CS est optimal pour garantir une exploitation fiable des appareils fonctionnant au gaz en roulant. Le capteur de collision réagit p. ex. lors d'un accident même à une vitesse de collision faible de 15 à 20 km/h. L'alimentation en gaz est immédiatement interrompue avant que les câbles et l'équipement ne soient endommagés. Ceci signifie : arriver relax à destination et un agréable sentiment de sécurité pour tous.

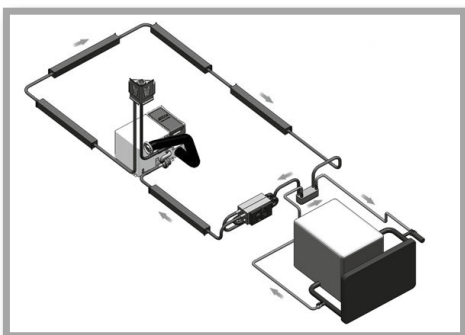

### Échangeur thermique Alde

Avec l'échangeur thermique, en combinaison avec le système de chauffage central Alde, le système de refroidissement du moteur du véhicule peut être utilisé pour chauffer l'habitacle. Il suffit de régler la température ambiante désirée sur le thermostat ambiant et de démarrer la pompe de circulation du système de chauffage.

Avec une pompe de circulation du véhicule de base, le chauffage peut également fonctionner en sens inverse. Dans ce cas, le chauffage de la cellule agit comme préchauffage du moteur, tandis que le chauffage central chauffe le système de refroidissement du moteur du véhicule.

- Les prix indiqués incluent la TVA au taux légal de 21 % et excluent les frais de transport et d'expédition.
- Les véhicules sont partiellement représentés avec des équipements optionnels disponibles contre supplément
- Certains équipements spéciaux ne peuvent pas être montés sur toutes les implantations. Votre concessionnaire Carthago est à votre disposition pour toutes questions ou informations techniques complémentaires sur le modèle de votre choix
- Nous nous réservons le droit de modifier les prix, la construction et l'équipement. Sous réserve d'erreurs. Les indications concernant la livraison, l'aspect extérieur et la puissance correspondent aux données disponibles lors de l'impression
- Si des noms de produits sont modifiés par nos fournisseurs au cours de la saison, nous nous réservons le droit de livrer un type de pièce équivalent.
- Cotes, dimensions et poids indiqués sous réserve. La T.V.A. en vigueur au moment de la livraison est applicable. Tous les prix sont des prix sans engagement, rendus concessionnaire. En cas de modification des prix par les sous-traitants ou les constructeurs de châssis, les tarifs seront adaptés en conséquence
- Les dimensions du matelas peuvent différer de celles indiquées pour le lit
- L'installation d'accessoires spéciaux peut se traduire par une perte de rangements
- Les prix pour les accessoires optionnels s'appliquent à l'installation départ usine (pas à une installation ultérieure). Les demandes d'options doivent être transmises à l'usine dans les délais avant la production imposée par l'usine ! Pour plus d'informations à ce sujet, adressez-vous à votre concessionnaire Carthago
- Le montage d'installations solaires ou d'antennes SAT dépend de l'occupation du toit
- Toute modification de l'état de votre véhicule au départ de l'usine peut entraver la sécurité de conduite et la sécurité routière
- Toute modification sur le véhicule entraîne l'exclusion de la responsabilité de produit. Ceci s'applique également aux modifications effectuées par le client sur la peinture / teinte de pièces de la carrosserie
- Sous réserve de divergences au niveau de la structure et de la teinte par rapport aux modèles représentés, dans la mesure où celles-ci sont dues à la nature des matériaux utilisés, voire usuels. Sous réserve de modifications techniques en vue de conserver ou d'améliorer la qualité, sans que le but d'utilisation ne soit altéré
- De temps en temps, il peut arriver que des vêtements de mauvaise qualité déteignent sur les housses de siège. Ceci se traduit par une coloration/décoloration des selleries ou des textiles. Nous déclinons toute responsabilité pour de telles décolorations
- Nous vous recommandons l'utilisation de pièces Carthago et le montage de ces accessoires par notre usine. Carthago ne peut être tenu responsable pour les préjudices causés par l'utilisation de produits autres que les produits Carthago ou par des modifications non autorisées. Ceci s'applique avant tout au montage de pièces par des ateliers qui ne sont pas agréés par Carthago. Merci de ne faire réparer ou équiper votre véhicule que par des concessionnaires agréés Carthago et insistez pour avoir des accessoires d'origine Carthago
- Le système d'alimentation en eau installé est conforme à la norme DIN 2001-2.

## Notes en bas de page

Informations légales et techniques complémentaires concernant les poids des véhicules / la tolérance au niveau du poids en ordre de marche

- 5) L'indication du nombre maximal de places assises autorisées se réfère au poids respectif du véhicule à l'état de série sans équipement additionnel et reflète le nombre maximal de personnes pouvant bénéficier d'une place assise dans le véhicule pendant le trajet. En outre, le nombre de places assises dépend du poids et de la charge par essieu. Il peut donc être réduit par l'installation d'équipements additionnels (packs d'équipement, équipement spécial) ou être atteint uniquement en augmentant le P.T.A.C. En cas de places assises additionnelles autorisées (c-tourer uniquement en combinaison avec une option d'augmentation du P.T.A.C), la charge utile min. par personne augmente de 85 kg et le poids maximal pour les équipements additionnels est réduit en parallèle. Vous trouverez des informations détaillées à la page 4, n° 3. Pour l'option 5ème place à ceinture, le rangement à travers central dans le double plancher est légèrement entravé et la sellerie n'est pas garnie du tissu d'intérieur (pas la gamme liner-for-two).
- 6) Conformément au règlement d'application de l'UE n° 2021/535, le poids en ordre de marche correspond au poids (à vide) du véhicule avec l'équipement de série fourni par l'usine (y compris lubrifiant, outillage, kit d'assistance à la crevaison) plus le conducteur (75 kg), le réservoir de carburant rempli à 90 %, le réservoir d'eau fraîche rempli pour la route (20 l / 50 l à partir de la série e-line), la bouteille de gaz en aluminium remplie à 100 %. Le poids fixé par le constructeur pour les équipements additionnels dépend en principe du poids en ordre de marche et se trouve réduit par l'installation d'équipements additionnels (packs d'équipement, options). Veuillez noter que le poids réel indiqué sur le certificat de conformité (CoC) est également une valeur standardisée. Étant donné que pour le poids en ordre de marche - en tant qu'élément du poids réel - une tolérance légale de  $\pm 5\%$  s'applique, le poids réel peut également varier en conséquence par rapport à la valeur nominale indiquée. Vous trouverez des informations détaillées à la page 3, n° 2.
- 7) Lors de la sélection et de la configuration de votre véhicule, vous ne devez pas dépasser le poids maximal fixé par le constructeur pour les équipements additionnels. Le poids maximal fixé par le constructeur pour les équipements additionnels a pour but de garantir que la charge utile minimale prescrite par la loi soit effectivement disponible pour la charge utile après la livraison d'un véhicule par le constructeur. Il n'est donc pas possible de commander et de monter en usine plus d'équipements additionnels qu'il n'en reste pour les bagages et autres accessoires (charge utile) sans dépasser le P.T.A.C. Vous trouverez des informations détaillées à la page 5, n° 5.
- 9) Le P.T.A.C. décrit le poids maximal autorisé par le constructeur pour votre camping-car lorsqu'il est chargé (p. ex. 3 500 kg, 4 500 kg). Le P.T.A.C. du véhicule (p. ex. 3 500 kg) ne peut en aucun cas être dépassé en roulant. Vous trouverez des informations détaillées à la page 3, n° 1.
- 10) Le poids tracté maximal dépend du poids total remorquée du véhicule. Sur le châssis Fiat Ducato f40 heavy, la charge remorquée est réduite à 1 800 kg. La charge remorquée dépend en principe toujours de la charge tractée totale : Fiat Ducato AL-KO 6 000 kg, Mercedes-Benz Sprinter AL-KO 5 880 kg. Option Fiat Ducato f40 heavy avec jantes en acier de 16 pouces.

## Généralités

- 1) La longueur totale du véhicule hors tout correspond à la cote entre le pare-choc avant et l'arrière du véhicule.
- 2) La largeur totale du véhicule correspond à la cote entre paroi extérieure et paroi extérieure (passages de roues latérales sur Iveco Daily env. : + 110 mm ; sur Fiat Ducato / Mercedes-Benz Sprinter env. 70 mm).
- 3) La hauteur change avec le rajout de certains équipements optionnels. La hauteur du véhicule sur châssis Fiat light / heavy / à double essieu peut différer de 50 mm.
- 4) Avec l'option 5ème siège, la baie de cellule côté passager est supprimée (pas sur les modèles XL).
- 8) Le PSM (module spécial paramétrable) est une interface entre le véhicule et le système électronique de la cellule et est utilisé pour la commande de la suspension pneumatique.
- 11) Il est interdit de fixer un siège-auto dos à la route sur le siège du passager.
- 12) La possibilité de pose dépend de l'occupation du toit. Pour l'option « Installation satellite » et « Climatiseur sur le toit » la hauteur de pose est modifiée de 130 mm.
- 13) Suspension pneumatique intégrale au niveau de l'essieu arrière avec fonction lever/abaisser. L'abaissement de la suspension pneumatique sur l'essieu arrière peut endommager la carrosserie lorsque les béquilles arrière sont également sorties.
- 14) Pour l'option Climatiseur sur le toit, le lanterneau installé de série au-dessus de la cuisine est supprimé pour la gamme chic c-line.
- 15) En combinaison avec l'option 5ème siège à ceinture 3 points sur les modèles avec banquette latérale côté passager, sur le chic e-line : suppression de la baie de cellule au-dessus de la banquette latérale (pas de suppression sur les modèles XL).
- 16) Remarque du fabricant Thetford : pour garantir une décomposition impeccable des résidus et le bon fonctionnement du système de transvasement de ces derniers, il est important d'utiliser des additifs sanitaires Thetford et du papier hygié-
- nique Aqua Soft. Pour l'option Système de transvasement par pompe, la ventilation des toilettes SOG est supprimée ; ventilation via la cheminée. La toilette est ventilée via la vanne de fond de la cassette au niveau du dessous de caisse du véhicule. L'option « Toilettes Thetford avec système de transvasement par pompe et réservoir à résidus » n'est pas possible ensemble avec l'option « Toilettes fixes en céramique ».
- 17) Verrouillage central activé avec l'émetteur dans la clé de contact. Fonction « Coming home »\* : activation de l'éclairage de l'auvent/de la porte de la cabine via télécommande dans la clé principale, avec temporisation automatique de la coupure.
- 18) Meuble bar design pouvant accueillir trois verres à vin et trois verres à long drink Carthago
- 19) Mediacenter Pioneer avec écran tactile en cabine, Wireless Apple CarPlay / Android Auto, Bluetooth, port USB pour y brancher des appareils portables. Pas possible ens. avec le châssis Mercedes-Benz.
- 20) Suspension pneumatique intégrale avec mise à niveau automatique. La hauteur totale du véhicule augmente de 30 mm.
- 21) Toit en polyester blanc pour éviter les influences néfastes de la chaleur. En termes de qualité, la surface du polyester n'équivalait pas une surface de tôle extérieure peinte. Des légères différences de couleur de peinture sont possibles entre la cabine et la cellule.
- 22) Suppression du lanterneau Mini-Heki au niveau de la cuisine.
- 23) En choisissant une installation satellite et un téléviseur à LED en sus dans la chambre, seule l'installation satellite avec TWIN (pour deux téléviseurs) peut être commandée.
- 24) Jantes en alu sur l'essieu arrière assorties aux jantes en alu sur l'essieu avant.
- 25) Option prise TV additionnelle pas possible ens. avec l'option 710470 TV smart LED 24", car déjà inclus.
- 26) Le set déco « Chambre » Carthago comporte soit un, soit trois coussins (selon le modèle), une couverture jacquard avec le logo Carthago entrelacé dans le tissu et un set de draps-housses parfaitement adapté au modèle respectif.

- 27) Remarque concernant les modèles XL : coussin composé de 3 parties, non extractible.
- 28) Augmentation du P.T.A.C. de 4 500 sur 4 800 kg (AL-KO Air Premium X2, quatre jantes spéciales en alu avec capacité de charge plus élevée). Les charges sur les essieux sont : essieu avant : 2 250 kg / essieu arrière : 2 700 kg Augmentation du P.T.A.C de 4 500 kg sur 4 800 kg pas possible ens. avec l'option Jantes en alu de 16 pouces.
- 29) Augmentation du P.T.A.C. de 4 500 sur 4 800 kg (AL-KO Air Premium X4, quatre jantes spéciales en alu avec capacité de charge plus élevée). Les charges sur les essieux sont : essieu avant 2 300 kg / essieu arrière : 2 700 kg. Augmentation du P.T.A.C de 4 500 kg sur 4 800 kg pas possible ens. avec l'option Jantes en alu de 16 pouces.
- 30) Les charges sur les essieux sont : essieu avant : 2 300 kg / essieu arrière : 2 x 1 600 kg.
- 31) La variante de châssis 6,7 t dispose d'un cadre renforcé, augmentation du P.T.A.C. sur 6,7 t
- 32) En choisissant des jantes en alu de 16 pouces, la charge sur l'essieu arrière augmente à 2 500 kg.
- 33) Lorsque les conditions sont défavorables, un ajustage manuel du climatiseur peut être nécessaire.
- 34) Option légalement obligatoire pour la variante de châssis 6,7 t.
- 35) Système d'alarme Carthago Security avec capteurs à ultrasons au niveau de l'habitacle, de l'interrupteur de contact de la porte et du garage à scooter, alarme panique, activation des clignotants, capteur de gaz KO, propane et butane. La reconnaissance juridique de l'alarme par l'assurance diffère d'un pays à l'autre et ne peut pas être garantie par le fabricant.
- 36) Avec kit de connexion : câble coaxial, prise antenne, boîte 12 V.
- 37) Des tiroirs dans l'élément bas de la cuisine sont supprimés (nombre varie selon le modèle). Dim. du four (en mm) : 445 x 445 x 490 (hxlpx). Pas possible ens. avec l'option « Tec-Tower ».
- 39) Téléviseur avec receveur DVB-T2 Tuner (avec USB, HDMI, Full-HD).
- 40) Les options Réservoir à gaz fixe et Vérins hydrauliques ne peuvent pas être commandées ensemble- Sauf pour les modèles chic s-plus 61 XL LE, 64 XL QB.
- 41) De par la fonction de sécurité ESP, la vitesse maximale est limitée à 110 km/h.
- 42) Réduction de la capacité de charge dans le garage à scooter de 100 kg. Pas possible ens. avec l'option Plancher en alu pour garage à scooter.
- 43) Note : pour pouvoir utiliser son propre réseau de bord (sans prise de quai) un onduleur est requis.
- 45) Emplacement : salon (230 V, USB), chambre placard de pavillon arrière (230 V, USB), garage à scooter (230 V).
- 46) En optant pour cette option, le rangement dans le double plancher installé de série derrière la porte de cellule est supprimé.
- 47) L'amplificateur de charge est intégré entre l'alternateur et la batterie de démarrage / la batterie de cellule et garantit que l'alternateur produit de l'électricité en roulant jusqu'à ce que les batteries soient chargées.
- 48) Avec l'option Système de béquilles hydraulique (Fiat : HY 4, Iveco : E&P) les béquilles mécaniques sont supprimées. Option Système de béquilles hydraulique avec mise à niveau automatique.
- 49) Option Augmentation du P.T.A.C., jambe de force « ACS » High Performance sur l'essieu avant incl.
- 51) Système multimédias (Mercedes-Benz : 10,2" écran ; Fiat : écran de 10,1"), connectivité Bluetooth avec transmission audio en continu et fonction mains libres, intégration du smartphone via Android Auto ou Apple CarPlay, port USB pour la connexion d'appareils portables. Mercedes-Benz : Les poids et dimensions du véhicule ne peuvent pas être enregistrés séparément dans le système de navigation.
- 52) Le volume d'eau douce spécifié comprend déjà le volume du chauffe-eau.
- 53) Avec l'option « Sky Dream Comfort », le set d'horloges nautiques est intégré dans le placard de pavillon en cabine.
- 54) L'antenne de toit livrée pour la variante Mercedes-Benz comprend également la fonction GPS.
- 55) L'option Batterie lithium-ion remplace la/les batterie(s) gel installée(s) de série. L'affichage de l'état des batteries peut être consulté via une appli gratuite et un écran tactile avec chargeur automatique 18 Ah.
- 56) En optant pour le pack « Assistance à la conduite », le capteur radar requis est intégré dans la calandre.
- 57) Ressort de l'essieu avant renforcé pour un confort de conduite optimisé, pas possible ens. avec Jambe de force haute performance « ACS » AL-KO.
- 59) L'option Système de rangement coulissant dans le double plancher avec quatre caisses de transport. Pas possible ensemble avec l'option 5ème siège (sur les modèles 50 LE, 51 QB. Possible sur les modèles 61 XL LE, 64 XL QB. Il y a toutefois un risque de collision en cas d'utilisation simultanée).
- 61) L'option Toilettes en céramique et réservoir fixe pas possible ens. avec l'option Toilettes Thetford avec système de transvasement par pompe et réservoir à résidus. Buse de nettoyage avec raccord Gardena (Attention : restrictions au niveau de la soute profondément décaissée dans le double plancher).
- 62) L'option chauffage de siège en cabine (siège du conducteur/passager) réglable 2 niveaux.
- 63) L'option Truma Combi 6E n'est pas possible ens. avec l'option Système de chauffage à l'eau chaude Alde.
- 64) Meuble bar design pouvant accueillir deux verres à vin et trois verres à long drink Carthago.
- 65) En cas de collision, le système de freinage anticollision déclenche automatiquement un freinage afin d'éviter ou d'atténuer une éventuelle post-collision.
- 66) L'option Plancher en alu n'est pas possible ensemble avec le garage à scooter/vélo électrique.
- 67) Moteur 4 cylindres de 2,2 l. Moteur 140 CV : 350 / 380 Nm, moteur 180 CV : 380 / 450 Nm.
- 68) Boîte automatique à convertisseur de couple à 9 rapports sur Fiat Ducato f35 uniq. ens. avec l'option « Jantes en acier de 16 pouces » ou « Jantes en alu de 16 pouces ».
- 69) Avec l'option « Salon transformable en couchage avec dessus de table abaissable », la pédale de réglage de la table est supprimée. Dans cette variante, le levier de réglage de la table se trouve sous le dessus de table.
- 70) Option moteur Iveco 21 : 3,0 l, Euro VI, 4 cylindres, 207 CV / 152 kW, 470 Nm, boîte automatique à convertisseur de couple 8 vitesses incl.
- 71) L'option Système coulissant et de transport pour 2 vélos électriques est uniq. possible avec l'option Garage à scooter / vélo électrique.
- 73) Option Truma DuoControl CS avec capteur de collision, système de commutation automatique et fonction Eis-Ex.
- 74) Volume du réservoir chic e-line : cassette de 13 l + réservoir à résidus de 110 l. Volume du réservoir chic s-plus : cassette de 13 l + réservoir à résidus de 112 l. Capacité du réservoir sur le liner-for-two : cassette de 13 l + réservoir à résidus de 60 l.
- 75) Option Frigo combiné Tec-Tower de 153 l avec porte s'ouvrant dans les deux sens, comp. freezer séparé et four à gaz. Pas possible ens. avec l'option Four à gaz dans l'élément bas de la cuisine.
- 76) L'option « Sky Dream Comfort » avec placards de pavillon tout autour au-dessus des canapés et en cabine, deux grands lanterneaux panoramiques intégrés dans un faux plafond design avec éclairage d'ambiance indirect au lieu du lit de pavillon.
- 77) Style intérieur « casablanca » : décor des meubles cerisier noble avec des façades des placards de pavillon en ivoire brillant.
- 78) Style intérieur « linea progressiva » : décor des meubles mimosa doré bicolore avec des façades des placards de pavillon en ivoire brillant, face inférieure des placards de pavillon en blanc perlé.
- 79) Style intérieur « linea nobile » : décor des meubles et façades des placards de pavillon en Noce Fino, façades des placards de cuisine à aspect bicolore ivoire brillant et lotus blanc.
- 80) Option Radio/Moniceiver avec écran tactile en cabine, Bluetooth et port USB pour y brancher des appareils mobiles.
- 81) Radio avec DAB+, CD, activation de la musique via USB, App-Connect, avec préparation pour radio au niveau du salon en U à l'arrière au-dessus de la crédence (avec commutation automatique sur la batterie de cellule).
- 82) Système de caméra de recul avec simple lentille, avec écran de couleur 7" intégré latéralement dans le tableau de bord.
- 83) Système de caméra de recul, double lentille et obturateur dans la paroi arrière, avec écran de couleur 7" latéralement dans le tableau de bord.
- 84) Option TV smart LED 40" avec système coulissant électrique, uniq. possible avec radio au niveau du salon en U.
- 85) Caméra de contrôle au niveau du tuyau d'écoulement du réservoir des eaux usées avec affichage sur un écran double DIN ou un moniteur dans le tableau de bord.
- 86) Téléviseur à LED 24" avec support-TV, haut-parleurs et interrupteur de contact sans fil intégré dans la cloison-TV pour la chambre (uniq. ens. avec kit de connexion).
- 87) TV smart LED 24" en chambre, intégré dans le meuble, (uniq. incl. dans le Pack « TV en chambre »).
- 88) Haut-parleurs en cabine (2) et au niveau du salon (2) liner-for-two : 4), receveur DVB-T2.
- 89) Option avec différents modules d'éclairage. Pas comparable avec le phare Full LED Carthago.
- 90) En choisissant le pack, certains éléments de l'état de série ou du pack Base Plus sont remplacés (réservoir à carburant 60 l / 65 l) ou supprimés (ventilation des toilettes SOG, kit de tuyaux d'évacuation, préparation de l'installation solaire) afin de réduire le poids du véhicule. Le remplacement ou la suppression de certaines options a été pris en compte et comptabilisé dans le prix du pack.
- 91) Option Chauffage d'appoint par le sol, à l'eau chaude : serpents additionnels dans le double plancher au niveau du salon. Sur le modèle chic s-plus, également en cabine.
- 92) Option Toilettes Thetford C 260 avec cuvette en céramique et indicateur du niveau de remplissage 3 niveaux.
- 93) En raison de la charge sur l'essieu avant de 2,1 t, 3 places assises maximales sont possibles.
- 94) Option 3<sup>ème</sup> batterie gel, au total : 3 x 80 Ah avec chargeurs 2 x 16 A = 32 A.
- 95) Il est recommandé de commander le filtre à gaz en combinaison avec l'option Truma DuoControl CS, car le fabricant du Truma DuoControl ne couvre pas la garantie en cas de défaillance ou de dysfonctionnement des régulateurs de pression de gaz et des vannes suite à un encrassement par l'huile ou la présence d'impuretés dans le gaz liquide.
- 96) Le set de tasses Carthago comprend deux tasses à café et deux tasses à espresso.
- 98) Verrouillage central pas pour portillon du coffre de gaz et des toilettes.
- 99) Moteur 4 cylindres de 2,0 l, max. 400 Nm.
- 101) Pour l'option Salon en U transformable en couchage, la table de salon de luxe est plus petite.
- 103) Pack « Cuisine / Café » ou l'option « Convertisseur de tension » sur le c-compacte / c-tourer uniquement possible avec une batterie additionnelle (gel / lithium).
- 104) Écran multifonctions numérique avec affichage en couleur dans le tableau de bord pour une mise en réseau optimale avec le système multimédia Fiat 10,1" pour la lecture de cartes de navigation en 3D et les systèmes d'assistance à la conduite.
- 105) Les prix indiqués sont des prix de vente conseillés. En raison de la très grande volatilité des coûts et des prix sur les marchés d'approvisionnement, qui ne peuvent être chiffrés à long terme, nous nous réservons le droit d'adapter nos tarifs pour nos concessionnaires en cours d'année et d'adapter nos prix de vente conseillés en conséquence. Il va de soi que nous nous efforçons à tout moment de transmettre au marché les prix les plus appropriés. Nous vous recommandons de demander à votre concessionnaire le prix appliqué au moment de la conclusion du contrat.
- 106) L'affichage de l'état des batteries peut être consulté via une appli gratuite avec chargeur automatique 18 Ah.



À propos des indications dans ces listes de prix ! Dès la parution de ces tarifs, tous les listes de prix antérieures perdent leur validité. Des modifications peuvent survenir au cours du millésime après la date limite de rédaction de cette brochure, en Décembre 2023. Le fabricant se réserve le droit d'apporter les modifications nécessaires à la conception et à la forme, dans la mesure où celles-ci servent le progrès technique et sont acceptables pour le client, à l'équipement, au niveau des combinaisons de couleurs ou des différentes nuances de couleurs, de la composition des matériaux ainsi que des modifications concernant l'étendue de la livraison. Cela s'applique également aux divergences de couleur des véhicules de base, dans la mesure où elles résultent de modifications apportées par le constructeur du véhicule de base. Veuillez demander à votre partenaire commercial des détails sur l'état actuel du produit ou de la série.

Les informations sur l'étendue de la livraison, l'apparence, les performances, les dimensions et les poids des véhicules - des écarts dans les tolérances d'usine ( $\pm 5\%$  max.) sont possibles et admissibles - correspondent aux connaissances disponibles au moment de l'impression. Veuillez noter que certains véhicules sont présentés avec des équipements spéciaux soumis à un supplément de prix et, dans certains cas, avec des caractéristiques qui ne correspondent pas à la version standard et ne peuvent pas non plus être commandées en tant qu'équipements spéciaux.

La réimpression, même partielle, n'est autorisée qu'avec le consentement écrit préalable de Carthago Reisemobilbau GmbH. Les informations contenues dans cet imprimé sont conformes au code de la route allemand (StVO et StVZO). Sous réserve d'erreurs, de fautes d'impression et de traduction. Toutes les indications sont basées sur les caractéristiques du marché allemand.

Imprimé en Allemagne.

© Carthago Reisemobilbau GmbH, 88326 Aulendorf,  
Tel. +49 7525 9200-0